

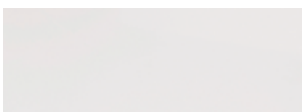

## Frontfarben



Nr. 722 Polarweiß hgl.



Nr. 686 Anthrazit hgl.



Nr. 755 Hacienda Schwarz



Nr. 763 Wenge



Nr. 737 Nussbaum Dijon



Nr. 769 Hacienda Grau

## Korpusfarben

\* Hochglanz Korpus gegen Aufpreis

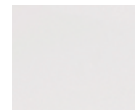

\*Nr. 161  
Weiß hgl.



\*Nr. 121  
Anthrazit hgl.



Nr. 155  
Hacienda Schwarz



Nr. 160  
Wenge



Nr. 127  
Nussbaum Dijon



Nr. 169  
Hacienda Grau

## Waschtischfarben

Mineralguss-  
Möbelwaschtische



Nr. 1  
Weiß

## Technik

Premium Auszug mit Dämpfung

Türen mit Dämpfungssystem



## Griffvariante

Nr. 290 Stangengriff chrom

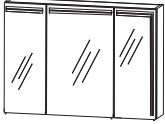
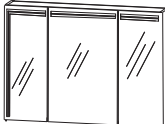
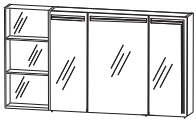
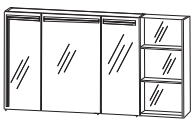
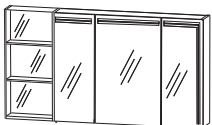
# Crescendo - Typenliste

Tiefenangabe entspricht der Korpus-tiefe		Tiefe in mm	Breite in mm	Höhe in mm	Artikelnummer	Anschlag	Aufpreis Glanz-farben-korpus
<b>Spiegelschränke</b>							
	<p><b>2D Spiegelschrank</b>            3 Spiegeldrehtüren auf Trägerplatte            LED Beleuchtung            6,6 Watt / Converter 30 Watt            2 Mittelwände            6 Glasfachböden            1 Schalter-Steckdosen-Element</p>	150	900	640	S 2 A 4 3 9 L 2 3		
	<p><b>2D Spiegelschrank</b>            3 Spiegeldrehtüren auf Trägerplatte            LED Beleuchtung            6,6 Watt / Converter 30 Watt            2 Mittelwände            6 Glasfachböden            1 Schalter-Steckdosen-Element</p>	150	900	640	S 2 A 4 3 9 R 2 3		
	<p><b>Spiegelschrank-Set</b>  <b>bestehend aus Spiegelschrank (S2A 439L 22)</b>            3 Spiegeldrehtüren auf Trägerplatte            LED Beleuchtung            6,6 Watt / Converter 30 Watt            2 Mittelwände            6 Glasfachböden            1 Schalter-Steckdosen-Element  <b>bestehend aus Regal (RG 433B 01)</b>            2 beleuchtete Glasfachböden (LED Spots)            2 X 1 Watt            verspiegelte Rückwand</p>	150	1200	640	S E T 4 3 1 2 2 L		
	<p><b>Spiegelschrank-Set</b>  <b>bestehend aus Spiegelschrank (S2A 439R 22)</b>            3 Spiegeldrehtüren auf Trägerplatte            LED Beleuchtung            6,6 Watt / Converter 30 Watt            2 Mittelwände            6 Glasfachböden            1 Schalter-Steckdosen-Element  <b>bestehend aus Regal (RG 433B 01)</b>            2 beleuchtete Glasfachböden (LED Spots)            2 X 1 Watt            verspiegelte Rückwand</p>	150	1200	640	S E T 4 3 1 2 2 R		
	<p><b>Spiegelschrank-Set</b>  <b>bestehend aus Spiegelschrank (S2A 431L 22)</b>            3 Spiegeldrehtüren auf Trägerplatte            LED Beleuchtung            7 Watt / Converter 30 Watt            2 Mittelwände            6 Glasfachböden            1 Schalter-Steckdosen-Element  <b>bestehend aus Regal (RG 434B 01)</b>            2 beleuchtete Glasfachböden (LED Spots)            2 X 1,5 Watt            verspiegelte Rückwand</p>	150	1400	640	S E T 4 3 1 4 2 L		

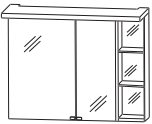
# Crescendo - Typenliste

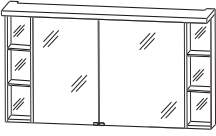
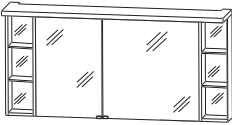





Tiefenangabe entspricht der Korpusstärke		Tiefe in mm	Breite in mm	Höhe in mm	Artikelnummer			Anschlag	Aufpreis Glanz- farben- korpus							
	<p><b>Spiegelschrank-Set</b>  <b>bestehend aus Spiegelschrank (S2A 431R 22)</b>            3 Spiegeldrehtüren auf Trägerplatte            LED Beleuchtung            7 Watt / Converter 30 Watt            2 Mittelwände            6 Glasfachböden            1 Schalter-Steckdosen-Element</p> <p><b>bestehend aus Regal (RG 434B 01)</b>            2 beleuchtete Glasfachböden (LED Spots)            2 X 1,5 Watt            verspiegelte Rückwand</p>	150	1400	640	S	E	T	4	3	1	4	2	R			
	<p><b>2D Spiegelschrank</b>            2 Doppelspiegeltüren            2 Glasfachböden            1 Schalter-Steckdosen-Element            1 Regal rechts            2 beleuchtete Glasfachböden (LED Spots)            2 X 1 Watt            1 Gesimsboden mit LED Beleuchtung            2 X 3,1 Watt / Converter 15 Watt</p> <p><b>passend zum SWM 109R 1</b></p>	150	900	668	S	2	A	4	3	9	R	2	6			
	<p><b>2D Spiegelschrank</b>            2 Doppelspiegeltüren            2 Glasfachböden            1 Schalter-Steckdosen-Element            1 Regal links            2 beleuchtete Glasfachböden (LED Spots)            2 X 1 Watt            1 Gesimsboden mit LED Beleuchtung            2 X 3,1 Watt / Converter 15 Watt</p> <p><b>passend zum SWM 109L 1</b></p>	150	900	668	S	2	A	4	3	9	L	2	6			
	<p><b>2D Spiegelschrank</b>            2 Doppelspiegeltüren            2 Glasfachböden            1 Schalter-Steckdosen-Element            2 Regale rechts/links            4 beleuchtete Glasfachböden (LED Spots)            4 X 1 Watt            1 Gesimsboden mit LED Beleuchtung            9,2 Watt / Converter 30 Watt</p> <p><b>Anschlag L passend zum SWM 112L 1</b>  <b>Anschlag R passend zum SWM 112 R 1</b></p>	150	1200	668	S	2	A	4	3	1	2	2	6	R/L		
Abb. = links																
	<p><b>2D Spiegelschrank</b>            2 Doppelspiegeltüren            2 Glasfachböden            1 Schalter-Steckdosen-Element            2 Regale rechts/links            4 beleuchtete Glasfachböden (LED Spots)            4 X 1 Watt            1 Gesimsboden mit LED Beleuchtung            11,2 Watt / Converter 30 Watt</p> <p><b>Anschlag L passend zum SWM 114L 1</b>  <b>Anschlag R passend zum SWM 114 R 1</b></p>	150	1400	668	S	2	A	4	3	1	4	2	6	R/L		
Abb. = links																

# Crescendo - Typenliste

Tiefenangabe entspricht der Korpus-tiefe

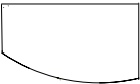

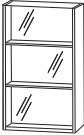

		Tiefe in mm	Breite in mm	Höhe in mm	Artikelnummer			Anschlag	Aufpreis Glanz- farben- korpus
<b>Mineralguss - Möbelwaschtische</b>  <p><b>Mineralguss Waschtisch, 900 mm</b> Farbton weiß inkl. CLOU Ab- und Überlaufsystem in chrom</p> <p><b>kombinierbar mit WUA 3690 09 L</b></p>		540	906	30	SWM	1 0 9 L	1		
 <p><b>Mineralguss Waschtisch, 900 mm</b> Farbton weiß inkl. CLOU Ab- und Überlaufsystem in chrom</p> <p><b>kombinierbar mit WUA 3690 09 R</b></p>		540	906	30	SWM	1 0 9 R	1		
 <p><b>Mineralguss Waschtisch, 1200 mm</b> Farbton weiß inkl. CLOU Ab- und Überlaufsystem in chrom</p> <p><b>kombinierbar mit WUA 3612 09 L</b></p>		560	1206	30	SWM	1 1 2 L	1		
 <p><b>Mineralguss Waschtisch, 1200 mm</b> Farbton weiß inkl. CLOU Ab- und Überlaufsystem in chrom</p> <p><b>kombinierbar mit WUA 3612 09 R</b></p>		560	1206	30	SWM	1 1 2 R	1		
 <p><b>Mineralguss Waschtisch, 1400 mm</b> Farbton weiß inkl. CLOU Ab- und Überlaufsystem in chrom</p> <p><b>kombinierbar mit WUA 3614 09 L</b></p>		560	1406	30	SWM	1 1 4 L	1		
 <p><b>Mineralguss Waschtisch, 1400 mm</b> Farbton weiß inkl. CLOU Ab- und Überlaufsystem in chrom</p> <p><b>kombinierbar mit WUA 3614 09 R</b></p>		560	1406	30	SWM	1 1 4 R	1		
<b>Waschtischunterschranke</b>  <p><b>Waschtischunterschrank</b> 1 Metallauszug mit Einzugsdämpfung und Reling 1 Metallauszug mit Einzugsdämpfung und Syphonausschnitt</p> <p>seitliche Korpus-tiefe - schmal = 300 mm seitliche Korpus-tiefe - breit = 470 mm</p> <p>Abb. = links</p> 		519	900	480	WUA	3 6 9 0 0 9	R/L		

# Crescendo - Typenliste



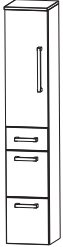
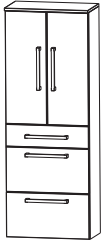

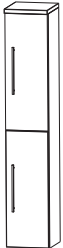

		Tiefe in mm	Breite in mm	Höhe in mm	Artikelnummer	Anschlag	Aufpreis Glanz- farben- korpus
 <p>Abb. = links</p> 	<p><b>Waschtischunterschrank</b>            1 Metallauszug mit Einzugsdämpfung und Reling            1 Metallauszug mit Einzugsdämpfung und Syphonausschnitt</p> <p>seitliche Korpustiefe - schmal = 300 mm            seitliche Korpustiefe - breit = 470 mm</p>	538	1200	480	W U A 3 6 1 2 0 9	R/L	
 <p>Abb. = links</p> 	<p><b>Waschtischunterschrank</b>            1 Metallauszug mit Einzugsdämpfung und Reling            1 Metallauszug mit Einzugsdämpfung und Syphonausschnitt            1 innenliegendes Fach inkl. Glasfachboden (Breite 200 mm)</p> <p>seitliche Korpustiefe - schmal = 160 mm            seitliche Korpustiefe - breit = 470 mm</p>	538	1400	480	W U A 3 6 1 4 0 9	R/L	
<b>Ergänzungsschränke</b>							
 <p>Abb. = links</p> 	<p><b>Unterschrank mit Mineralguss-Ablageplatte</b>            2 Metallauszüge mit Einzugsdämpfung und Reling</p> <p>seitliche Korpustiefe - schmal = 300 mm            seitliche Korpustiefe - breit = 425 mm</p> <p>Abbildung links, zu rechtem Waschtischunterschrank            Montageabstand 150 mm</p>	425	400	510	U T A 3 6 4 A M 9	R/L	
 <p>Abb. = links</p> 	<p><b>Unterschrank mit Mineralguss-Ablageplatte</b>            1 Drehtür            1 Glasfachboden</p> <p>seitliche Korpustiefe - schmal = 300 mm            seitliche Korpustiefe - breit = 425 mm</p> <p>Abbildung links, zu rechtem Waschtischunterschrank            Montageabstand 150 mm</p>	425	400	510	U T A 3 1 4 A M 9	R/L	
	<p><b>Regal</b>            2 beleuchtete Glasfachböden (LED Spots)            2 X 1,5 Watt            verspiegelte Rückwand</p> <p>Wenn das Regal separat montiert bzw. einzeln geschaltet werden soll, wird noch der Converter PZ1062 und der Sensorschalter PZ1066 zusätzlich benötigt.</p>	150	400	640	R G 4 3 4 B 0 1		

# Crescendo - Typenliste

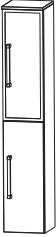

Tiefenangabe entspricht der Korpus tiefe

	Tiefe in mm	Breite in mm	Höhe in mm	Artikelnummer			Anschlag	Aufpreis Glanz- farben- korpus
 <p><b>Hochschrank</b> 1 Drehtür 2 Glasfachböden (o.) 2 Metallauszüge mit Einzugsdämpfung 1 Metallschubkasten mit Einzugsdämpfung 1 Abdeckplatte 330 mm tief</p>	300	300	1628	H N A 0 9 3 A	7 M	R/L		
	300	400	1628	H N A 0 9 4 A	7 M	R/L		
 <p><b>Hochschrank</b> 2 Drehtüren 2 Glasfachböden (o.) 2 Metallauszüge mit Einzugsdämpfung 1 Metallschubkasten mit Einzugsdämpfung 1 Abdeckplatte 330 mm tief</p>	300	600	1628	H N A 0 9 6 A	7 M			
 <p><b>Hochschrank</b> 1 Alu Rahmentür 2 Glasfachböden (o.) 2 Metallauszüge mit Einzugsdämpfung 1 Metallschubkasten mit Einzugsdämpfung 1 Abdeckplatte 330 mm tief</p>	300	300	1628	H N A 0 9 3 B	7 M	R/L		
 <p><b>Hochschrank</b> 2 Alu Rahmentüren 2 Glasfachböden (o.) 2 Metallauszüge mit Einzugsdämpfung 1 Metallschubkasten mit Einzugsdämpfung 1 Abdeckplatte 330 mm tief</p>	300	600	1628	H N A 0 9 6 B	7 M			
 <p><b>Hochschrank</b> 2 Drehtüren 2 Glasfachböden (o.) 2 Glasfachböden (u.) 1 Abdeckplatte 330 mm tief</p> <p><b>Maßvariabel:</b> Bitte das Tiefenmaß mit angeben. Ablageplatte wird entsprechend der Schranktiefe angepasst.</p>	300	300	1628	H N A 0 3 3 A	7	R/L		
	300	400	1628	H N A 0 3 4 A	7	R/L		
	150- 300	300	1628	H V A 0 3 3 0		R/L		
	150- 300	400	1628	H V A 0 3 4 0		R/L		
 <p><b>Hochschrank</b> 4 Drehtüren 2 Glasfachböden (o.) 2 Glasfachböden (u.) 1 Abdeckplatte 330 mm tief</p> <p><b>Maßvariabel:</b> Bitte das Tiefenmaß mit angeben. Ablageplatte wird entsprechend der Schranktiefe angepasst.</p>	300	600	1628	H N A 0 3 6 A	7			
	150- 300	600	1628	H V A 0 3 6 0				



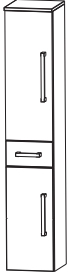
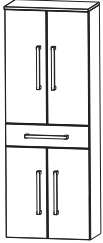

# Crescendo - Typenliste

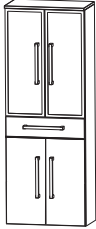
Tiefenangabe entspricht der Korpusstärke		Tiefe in mm	Breite in mm	Höhe in mm	Artikelnummer			Anschlag	Aufpreis Glanz- farben- korpus
	<b>Hochschrank</b> 1 Alu Rahmentür 1 Drehtür 2 Glasfachböden (o.) 2 Glasfachböden (u.) 1 Abdeckplatte 330 mm tief	300	300	1628	H N A	0 3 3 B	7	R/L	
	<b>Maßvariabel:</b> Bitte das Tiefenmaß mit angeben. Ablageplatte wird entsprechend der Schranktiefe angepasst.	150- 300	300	1628	H V A	0 3 3 1		R/L	
	<b>Hochschrank</b> 2 Alu Rahmentüren 2 Drehtüren 2 Glasfachböden (o.) 2 Glasfachböden (u.) 1 Abdeckplatte 330 mm tief	300	600	1628	H N A	0 3 6 B	7		
	<b>Maßvariabel:</b> Bitte das Tiefenmaß mit angeben. Ablageplatte wird entsprechend der Schranktiefe angepasst.	150- 300	600	1628	H V A	0 3 6 1			
	<b>Hochschrank mit Wäschekippe</b> 1 Drehtür 2 Glasfachböden 1 Metallschubkasten mit Einzugsdämpfung 1 Wäschekippe 1 Abdeckplatte 330 mm tief	300	300	1628	H N A	0 5 3 A	7 W	R/L	
		300	400	1628	H N A	0 5 4 A	7 W	R/L	
	<b>Hochschrank mit Wäschekippe</b> 2 Drehtüren 2 Glasfachböden 1 Metallschubkasten mit Einzugsdämpfung 1 Wäschekippe 1 Abdeckplatte 330 mm tief	300	600	1628	H N A	0 5 6 A	7 W		
	<b>Hochschrank mit Wäschekippe</b> 1 Alu Rahmentür 2 Glasfachböden 1 Metallschubkasten mit Einzugsdämpfung 1 Wäschekippe 1 Abdeckplatte 330 mm tief	300	300	1628	H N A	0 5 3 B	7 W	R/L	
	<b>Hochschrank mit Wäschekippe</b> 2 Alu Rahmentüren 2 Glasfachböden 1 Metallschubkasten mit Einzugsdämpfung 1 Wäschekippe 1 Abdeckplatte 330 mm tief	300	600	1628	H N A	0 5 6 B	7 W		

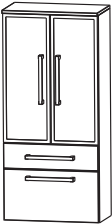

# Crescendo - Typenliste

Tiefenangabe entspricht der Korpus-tiefe		Tiefe in mm	Breite in mm	Höhe in mm	Artikelnummer			Anschlag	Aufpreis Glanz-farben-korpus
	<b>Hochschrank</b> 1 Drehtür 2 Glasfachböden (o.) 1 Metallschubkasten mit Einzugsdämpfung 1 Drehtür 1 Glasfachboden (u.) 1 Abdeckplatte 330 mm tief	300	300	1628	H N A 0 5 3 A 7 M	R/L			
		300	400	1628	H N A 0 5 4 A 7 M	R/L			
	<b>Hochschrank</b> 2 Drehtüren 2 Glasfachböden (o.) 1 Metallschubkasten mit Einzugsdämpfung 2 Drehtüren 1 Glasfachboden (u.) 1 Abdeckplatte 330 mm tief	300	600	1628	H N A 0 5 6 A 7 M				
	<b>Hochschrank</b> 1 Alu Rahmentür 2 Glasfachböden (o.) 1 Metallschubkasten mit Einzugsdämpfung 1 Drehtür 1 Glasfachboden (u.) 1 Abdeckplatte 330 mm tief	300	300	1628	H N A 0 5 3 B 7 M	R/L			
	<b>Hochschrank</b> 2 Alu Rahmentüren 2 Glasfachböden (o.) 1 Metallschubkasten mit Einzugsdämpfung 2 Drehtüren 1 Glasfachboden (u.) 1 Abdeckplatte 330 mm tief	300	600	1628	H N A 0 5 6 B 7 M				

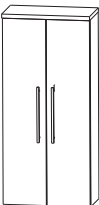
# Crescendo - Typenliste

		Tiefe in mm	Breite in mm	Höhe in mm	Artikelnummer	Anschlag	Aufpreis Glanz- farben- korpus
Tiefenangabe entspricht der Korpusstiefe							
<b>Mittelschränke</b>							
	<b>Mittelschrank</b> 1 Drehtür 2 Glasfachböden (o.) 1 Metallauszug mit Einzugsdämpfung 1 Metallschubkasten mit Einzugsdämpfung 1 Abdeckplatte 330 mm tief	300	300	1308	M N A 8 8 3 A 7 M	R/L	
		300	400	1308	M N A 8 8 4 A 7 M	R/L	
	<b>Mittelschrank</b> 2 Drehtüren 2 Glasfachböden (o.) 1 Metallauszug mit Einzugsdämpfung 1 Metallschubkasten mit Einzugsdämpfung 1 Abdeckplatte 330 mm tief	300	600	1308	M N A 8 8 6 A 7 M		
	<b>Mittelschrank</b> 1 Alu Rahmentür 2 Glasfachböden (o.) 1 Metallauszug mit Einzugsdämpfung 1 Metallschubkasten mit Einzugsdämpfung 1 Abdeckplatte 330 mm tief	300	300	1308	M N A 8 8 3 B 7 M	R/L	
	<b>Mittelschrank</b> 2 Alu Rahmentüren 2 Glasfachböden (o.) 1 Metallauszug mit Einzugsdämpfung 1 Metallschubkasten mit Einzugsdämpfung 1 Abdeckplatte 330 mm tief	300	600	1308	M N A 8 8 6 B 7 M		
	<b>Mittelschrank</b> 1 Drehtür 4 Glasfachböden 1 Abdeckplatte 330 mm tief	300	300	1308	M N A 8 1 3 A 7	R/L	
		300	400	1308	M N A 8 1 4 A 7	R/L	
	<b>Maßvariabel:</b> Bitte das Tiefenmaß mit angeben. Ablageplatte wird entsprechend der Schrantiefe angepasst.	150- 300	300	1308	M V A 8 1 3 0	R/L	
		150- 300	400	1308	M V A 8 1 4 0	R/L	
	<b>Mittelschrank</b> 2 Drehtüren 4 Glasfachböden 1 Abdeckplatte 330 mm tief	300	600	1308	M N A 8 1 6 A 7		
	<b>Maßvariabel:</b> Bitte das Tiefenmaß mit angeben. Ablageplatte wird entsprechend der Schrantiefe angepasst.	150- 300	600	1308	M V A 8 1 6 0		



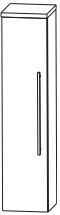
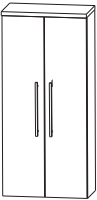
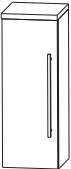
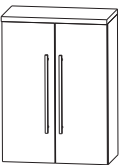

# Crescendo - Typenliste

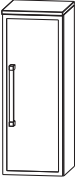
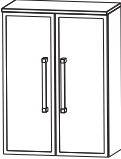
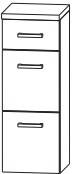
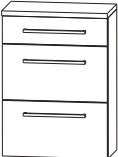
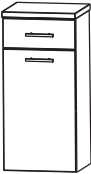
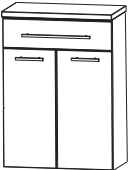
		Tiefe in mm	Breite in mm	Höhe in mm	Artikelnummer		Anschlag	Aufpreis Glanz- farben- korpus
	<b>Mittelschrank</b> 1 Alu Rahmentür 4 Glasfachböden 1 Abdeckplatte 330 mm tief	300	300	1308	M N A 8 1 3 B	7	R/L	
	<b>Maßvariabel:</b> Bitte das Tiefenmaß mit angeben. Ablageplatte wird entsprechend der Schranktiefe angepasst.	150- 300	300	1308	M V A 8 1 3 1		R/L	
	<b>Mittelschrank</b> 2 Alu Rahmentüren 4 Glasfachböden 1 Abdeckplatte 330 mm tief	300	600	1308	M N A 8 1 6 B	7		
	<b>Maßvariabel:</b> Bitte das Tiefenmaß mit angeben. Ablageplatte wird entsprechend der Schranktiefe angepasst.	150- 300	600	1308	M V A 8 1 6 1			
	<b>Mittelschrank mit Innenschubkästen</b> 1 Drehtür 2 Metall-Innenschubkästen mit Einzugsdämpfung 1 Glasfachboden 1 Abdeckplatte 330 mm tief	300	300	1628	M N A 8 4 3 A	7	R/L	
		300	400	1628	M N A 8 4 4 A	7	R/L	
	<b>Mittelschrank mit Innenschubkästen</b> 2 Drehtüren 2 Metall-Innenschubkästen mit Einzugsdämpfung 1 Glasfachboden 1 Abdeckplatte 330 mm tief	300	600	1628	M N A 8 4 6 A	7		
<b>Highboards</b>								
	<b>Highboard</b> 1 Drehtür 2 Glasfachböden 1 Abdeckplatte 330 mm tief	300	300	828	H B A 5 1 3 A	7	R/L	
		300	400	828	H B A 5 1 4 A	7	R/L	
	<b>Maßvariabel:</b> Bitte das Tiefenmaß mit angeben. Ablageplatte wird entsprechend der Schranktiefe angepasst.	150- 300	300	828	H B V A 5 1 3		R/L	
		150- 300	400	828	H B V A 5 1 4		R/L	
	<b>Highboard</b> 2 Drehtüren 2 Glasfachböden 1 Abdeckplatte 330 mm tief	300	600	828	H B A 5 1 6 A	7		
	<b>Maßvariabel:</b> Bitte das Tiefenmaß mit angeben. Ablageplatte wird entsprechend der Schranktiefe angepasst.	150- 300	600	828	H B V A 5 1 6			

# Crescendo - Typenliste

Tiefenangabe entspricht der Korpusstärke		Tiefe in mm	Breite in mm	Höhe in mm	Artikelnummer	Anschlag	Aufpreis Glanz- farben- korpus
	<b>Highboard</b> 1 Alu Rahmentür 2 Glasfachböden 1 Abdeckplatte 330 mm tief	300	300	828	H B A 5 1 3 B 7	R/L	
	<b>Maßvariabel:</b> Bitte das Tiefenmaß mit angeben. Ablageplatte wird entsprechend der Schranktiefe angepasst.	150-300	300	828	H B V A 5 1 3 1	R/L	
	<b>Highboard</b> 2 Alu Rahmentüren 2 Glasfachböden 1 Abdeckplatte 330 mm tief	300	600	828	H B A 5 1 6 B 7		
	<b>Maßvariabel:</b> Bitte das Tiefenmaß mit angeben. Ablageplatte wird entsprechend der Schranktiefe angepasst.	150- 300	600	828	H B V A 5 1 6 1		
	<b>Highboard</b> 2 Metallauszüge mit Einzugsdämpfung 1 Metallschubkasten mit Einzugsdämpfung 1 Abdeckplatte 330 mm tief	300	300	828	H B A 5 6 3 A 7 M		
		300	400	828	H B A 5 6 4 A 7 M		
	<b>Highboard</b> 2 Metallauszüge mit Einzugsdämpfung 1 Metallschubkasten mit Einzugsdämpfung 1 Abdeckplatte 330 mm tief	300	600	828	H B A 5 6 6 A 7 M		
	<b>Highboard mit Wäschekippe</b> 1 Metallschubkasten mit Einzugsdämpfung 1 Wäschekippe 1 Abdeckplatte 330 mm tief	300	300	828	H B A 5 5 3 A 7 W		
		300	400	828	H B A 5 5 4 A 7 W		
	<b>Highboard mit Wäschekippe</b> 1 Metallschubkasten mit Einzugsdämpfung 1 Wäschekippe 1 Abdeckplatte 330 mm tief	300	600	828	H B A 5 5 6 A 7 W		

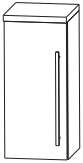
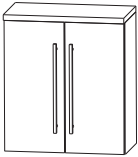
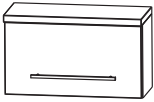







# Crescendo - Typenliste

		Tiefe in mm	Breite in mm	Höhe in mm	Artikelnummer			Anschlag	Aufpreis Glanz- farben- korpus
Tiefenangabe entspricht der Korpus-tiefe									
	<b>Highboard</b> 1 Metallschubkasten mit Einzugsdämpfung 1 Drehtür 1 Glasfachboden 1 Abdeckplatte 330 mm tief	300	300	828	H B A 5 5 3 A 7 M	R/L			
		300	400	828	H B A 5 5 4 A 7 M	R/L			
	<b>Highboard</b> 1 Metallschubkasten mit Einzugsdämpfung 2 Drehtüren 1 Glasfachboden 1 Abdeckplatte 330 mm tief	300	600	828	H B A 5 5 6 A 7 M				
<b>Oberschränke</b>									
	<b>Oberschrank</b> 1 Drehtür 1 Glasfachboden 1 Abdeckplatte 180 mm tief  <b>Maßvariabel:</b> Bitte das Tiefenmaß mit angeben. Ablageplatte wird entsprechend der Schranktiefe angepasst.	150	300	668	O G A 4 1 3 A 7	R/L			
		150	400	668	O G A 4 1 4 A 7	R/L			
		150- 300	300	668	O V A 4 1 3 0	R/L			
		150- 300	400	668	O V A 4 1 4 0	R/L			
	<b>Oberschrank</b> 2 Drehtüren 1 Glasfachboden 1 Abdeckplatte 180 mm tief  <b>Maßvariabel:</b> Bitte das Tiefenmaß mit angeben. Ablageplatte wird entsprechend der Schranktiefe angepasst.	150	600	668	O G A 4 1 6 A 7				
		150- 300	600	668	O V A 4 1 6 0				
	<b>Oberschrank</b> 1 Klapptür, 1 Abdeckplatte 260 mm tief	230	600	348	O M A 2 1 6 A 7 K				
<b>Unterschränke</b>									
	<b>Unterschrank</b> 1 Drehtür 1 Metallschubkasten mit Einzugsdämpfung 1 Abdeckplatte 330 mm tief	300	300	508	U N A 3 2 3 A 7 M	R/L			
		300	400	508	U N A 3 2 4 A 7 M	R/L			

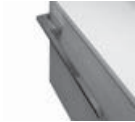





# Crescendo - Typenliste

Tiefenangabe entspricht der Korpus-tiefe		Tiefe in mm	Breite in mm	Höhe in mm	Artikelnummer	Anschlag	Aufpreis Glanz- farben- korpus
	<b>Unterschrank</b> 2 Drehtüren 1 Metallschubkasten mit Einzugsdämpfung 1 Abdeckplatte 330 mm tief	300	600	508	U N A 3 2 6 A 7 M		
	<b>Unterschrank</b> 1 Metallschubkasten mit Einzugsdämpfung 1 Metallauszug mit Einzugsdämpfung 1 Abdeckplatte 330 mm tief	300	300	508	U N A 3 4 3 A 7 M		
		300	400	508	U N A 3 4 4 A 7 M		
	<b>Unterschrank</b> 1 Metallschubkasten mit Einzugsdämpfung 1 Metallauszug mit Einzugsdämpfung 1 Abdeckplatte 330 mm tief	300	600	508	U N A 3 4 6 A 7 M		
	<b>Unterschrank</b> 1 Klapptür, 1 Abdeckplatte 260 mm tief	230	600	348	U M A 2 1 6 A 7 K		
<b>Wäscherolli</b>							
	<b>Wäscherolli</b> 1 Klappdeckel, inkl. Dämpfung 1 herausnehmbarer Wäschesack, waschbar 4 Rollen (2 feststellbar) Farbvariante entspricht der Korpusfarbe	470	470	656	W R S 4 0 4 7		
<b>Universal-Waschtischunterschrank</b>							
	<b>Universal-Waschtischunterschrank</b> 2 Drehtüren Abdeckplatte mit Syphonausschnitt  für freihängende Waschtische	300	600	336	W U A 2 1 6 A		



# Crescendo - Typenliste

		Tiefe in mm	Breite in mm	Höhe in mm	Artikelnummer			Anschlag	Aufpreis Glanz- farben- korpus
Tiefenangabe entspricht der Korpus-tiefe									
<b>Steckboarde</b>									
	Steckboarde 300 mm, rundum mit ABS Dickkante	150	300	28	S B G	6 0 3 0			
	Steckboarde 400 mm, rundum mit ABS Dickkante	150	400	28	S B G	6 0 4 0			
	Steckboarde 600 mm, rundum mit ABS Dickkante	150	600	28	S B G	6 0 6 0			
	Steckboarde 900 mm, rundum mit ABS Dickkante	150	900	28	S B G	6 0 9 0			
	Steckboarde 1200 mm, rundum mit ABS Dickkante	150	1200	28	S B G	6 0 1 2			
	Steckboarde 1400 mm, rundum mit ABS Dickkante	150	1400	28	S B G	6 0 1 4			
Farbvariante entspricht der Korpusfarbe									
<b>Zubehör</b>									
	<b>Handtuchhalter chrom glänzend</b> zur Montage am Korpus	57	384		P Z	1 1 2 0	1		
	<b>Handtuchhalter</b> chrom glänzend zur Montage am Korpus	60	390		P Z	1 1 2 4	1		
	<b>LED Waschtischbeleuchtung</b> Länge: 400 mm 2 Lichtfenster integriertem Touch LED-Dimmer im ersten Lichtfenster LED Converter				P Z	1 0 5 4	5		
	<b>LED Waschtischbeleuchtung</b> 2,4 Watt zur Montage hinter dem Spiegelschrank <b>S2A 439R 26, S2A 439L 26</b> <b>S2A 4312 26</b> 1 Schalterelement		560		P Z	1 0 6 3	6 0		
	<b>LED Waschtischbeleuchtung</b> 3,9 Watt zur Montage hinter dem Spiegelschrank <b>S2A 439R 23, S2A 439L 23</b> <b>SET 4312 2 R/L, SET 4314 2 R/L</b> <b>S2A 4314 26</b> 1 Schalterelement		860		P Z	1 0 6 3	9 0		
	<b>LED Aufbauleuchte</b> Länge: 600 mm 5,3 Watt für <b>S2A 439L 23, S2A 439R 23</b> <b>SET 4312 2L, SET 4312 2R</b>	100	600	38	P Z	1 0 5 8	5		
	<b>LED Aufbauleuchte</b> Länge: 900 mm 8,2 Watt für <b>SET 4314 2R, SET 4314 2L</b>	100	900	38	P Z	1 0 5 9	5		
	<b>Touch LED Dimmer</b> für die LED Spiegelschränke und Aufsatzleuchten				P Z	1 0 5 7			



# Crescendo - Typenliste

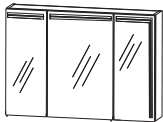
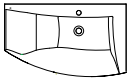

Tiefenangabe entspricht der Korpusstärke		Tiefe in mm	Breite in mm	Höhe in mm	Artikelnummer			Anschlag	Aufpreis Glanz- farben- korpus
					P	Z			
	<b>LED Converter</b> 12 V, 15 Watt 6 fach Verteiler inkl. Anschlusskabel				P	Z	1 0 6 2		
	<b>Sensorschalter</b> für LED Beleuchtung				P	Z	1 0 6 6		
	<b>Kosmetikspiegel</b> 2 fache Vergrößerung Saugnapf und Schraubenbefestigung Metallhalter verchromt				P	Z	1 2 3 3		
	<b>Auszugseinteilung inkl. Befestigungsstange</b> 2 Einteilungselemente - 300 mm Schrankbreite 3 Einteilungselemente - 400 mm Schrankbreite 4 Einteilungselemente - 600 mm Schrankbreite 4 Einteilungselemente - 900 mm Schrankbreite 6 Einteilungselemente - 1200 mm Schrankbreite				P	Z	1 2 2 4 3 0 1 2 2 4 4 0 1 2 2 4 6 1 1 2 2 4 9 0 1 2 2 4 1 2		
	<b>Stauraumboxen inkl. Befestigungsstange</b> 2 Boxen für 600 mm Schrankbreite 2 Boxen für 900 mm Schrankbreite 2 Boxen für 1200 mm Schrankbreite				P	Z	1 2 3 6 6 0 1 2 3 6 9 0 1 2 3 6 1 2		
	<b>Stauraumbox</b> ohne Befestigungsstange	150	246	150	P	Z	1 2 3 6 E 1		

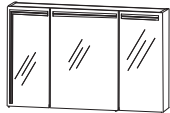

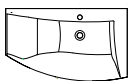
# Crescendo - Planungsbeispiele

C R M 0 1 9 0 1 L			
Spiegelschrank	S 2 A 4 3 9 L 2 3		
Waschtischunterschrank	W U A 3 6 9 0 0 9		
Waschtisch, Mineralguss, weiß, 900 mm	S W M 1 0 9 L 1		
			<b>900 mm breit</b>

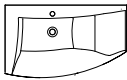
C R M 0 1 9 0 1 R			
Spiegelschrank	S 2 A 4 3 9 R 2 3		
Waschtischunterschrank	W U A 3 6 9 0 0 9		
Waschtisch, Mineralguss, weiß, 900 mm	S W M 1 0 9 R 1		
			<b>900 mm breit</b>

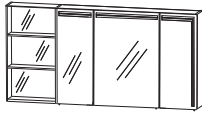

C R M 0 1 9 0 2 L			
Spiegelschrank	S 2 A 4 3 9 L 2 6		
Waschtischunterschrank	W U A 3 6 9 0 0 9		
Waschtisch, Mineralguss, weiß, 900 mm	S W M 1 0 9 L 1		
			<b>900 mm breit</b>

C R M 0 1 9 0 2 R			
Spiegelschrank	S 2 A 4 3 9 R 2 6		
Waschtischunterschrank	W U A 3 6 9 0 0 9		
Waschtisch, Mineralguss, weiß, 900 mm	S W M 1 0 9 R 1		
			<b>900 mm breit</b>

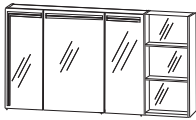
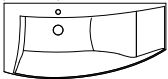
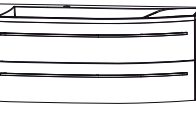

C R M 0 1 1 2 1 L			
Spiegelschrank	S E T 4 3 1 2 2 L		
Waschtischunterschrank	W U A 3 6 1 2 0 9		
Waschtisch, Mineralguss, weiß, 1200 mm	S W M 1 1 2 L 1		
			<b>1200 mm breit</b>

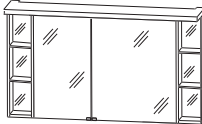
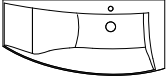
# Crescendo - Planungsbeispiele

C R M 0 1 1 2 1 R			
Spiegelschrank	S E T 4 3 1 2 2 R		
Waschtischunterschrank	W U A 3 6 1 2 0 9		
Waschtisch, Mineralguss, weiß, 1200 mm	S W M 1 1 2 R 1		<b>1200 mm breit</b>

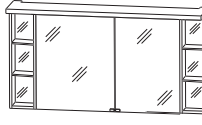
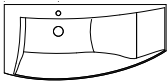
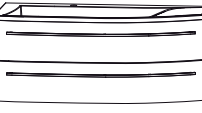
C R M 0 1 1 2 2 L			
Spiegelschrank	S 2 A 4 3 1 2 2 6		
Waschtischunterschrank	W U A 3 6 1 2 0 9		
Waschtisch, Mineralguss, weiß, 1200 mm	S W M 1 1 2 L 1		<b>1200 mm breit</b>

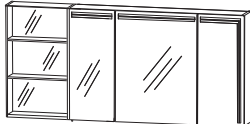
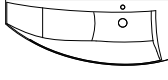
C R M 0 1 1 2 2 R			
Spiegelschrank	S 2 A 4 3 1 2 2 6		
Waschtischunterschrank	W U A 3 6 1 2 0 9		
Waschtisch, Mineralguss, weiß, 1200 mm	S W M 1 1 2 R 1		<b>1200 mm breit</b>

C R M 0 1 1 4 1 L			
Spiegelschrank	S E T 4 3 1 4 2 L		
Waschtischunterschrank	W U A 3 6 1 4 0 9		
Waschtisch, Mineralguss, weiß, 1400 mm	S W M 1 1 4 L 1		<b>1400 mm breit</b>

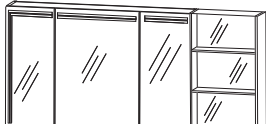
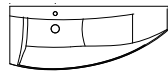
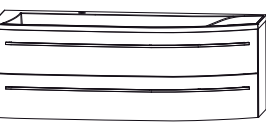
C R M 0 1 1 4 1 R			
Spiegelschrank	S E T 4 3 1 4 2 R		
Waschtischunterschrank	W U A 3 6 1 4 0 9		
Waschtisch, Mineralguss, weiß, 1400 mm	S W M 1 1 4 R 1		<b>1400 mm breit</b>

# Crescendo - Planungsbeispiele

C R M 0 1 1 4 2 L	
Spiegelschrank	S 2 A 4 3 1 4 2 6
Waschtischunterschrank	W U A 3 6 1 4 0 9
Waschtisch, Mineralguss, weiß, 1400 mm	S W M 1 1 4 L 1

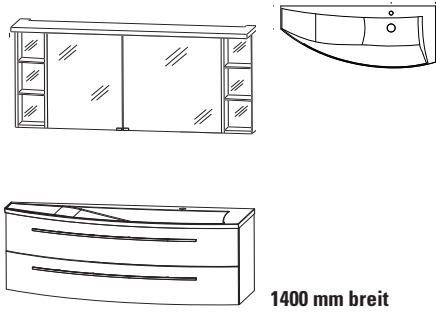

1400 mm breit

C R M 0 1 1 4 2 R	
Spiegelschrank	S 2 A 4 3 1 4 2 6
Waschtischunterschrank	W U A 3 6 1 4 0 9
Waschtisch, Mineralguss, weiß, 1400 mm	S W M 1 1 4 R 1



1400 mm breit

# Crescendo - Maßskizze

## SWM 109L 1

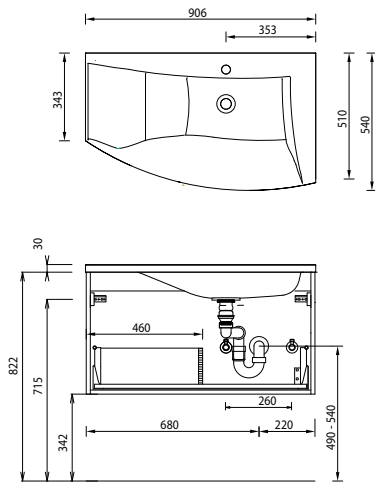

## SWM 109R 1

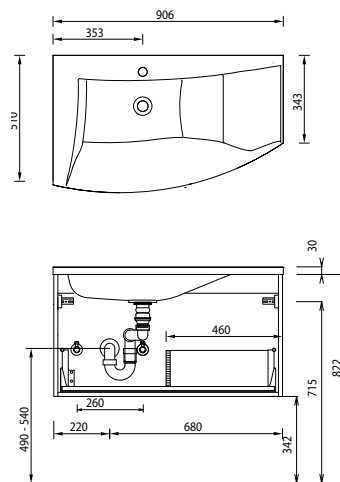

## SWM 112L 1

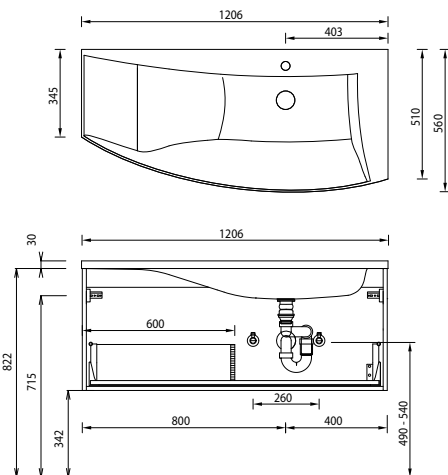

## SWM 112R 1

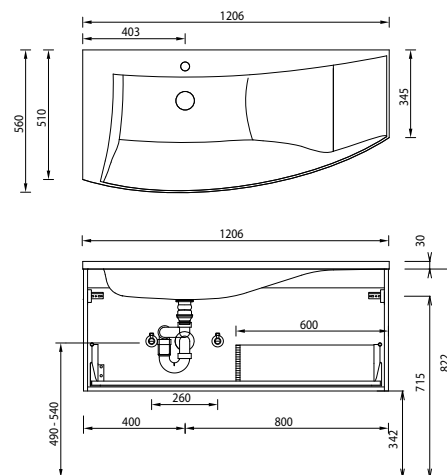

## SWM 114L 1

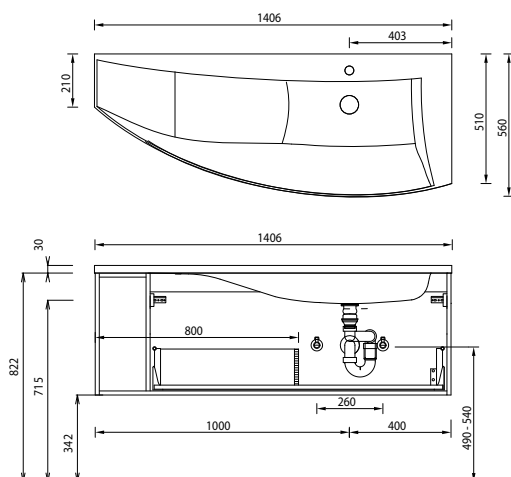

## SWM 114R 1

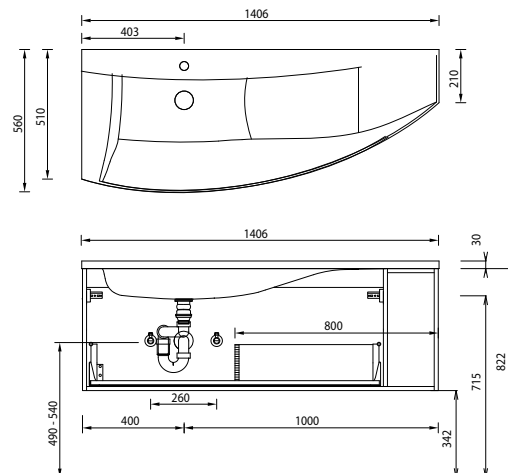

Bei Waschtischanlagen mit Befestigungskonsolen müssen die Maße zum Bohren vor Ort, nach dem Auflegen des Waschtisches auf den Unterschrank, angezeichnet werden. Waschtische ohne Befestigungskonsolen werden mit Silikon an der Wand und auf den Möbelseiten befestigt!