

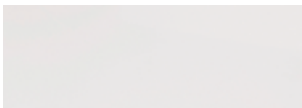

## Frontfarben



Nr. 722 Polarweiß hgl.



Nr. 686 Anthrazit hgl.



Nr. 767 Masterbeech



Nr. 737 Nussbaum Dijon



Nr. 755 Hacienda Schwarz



Nr. 756 Hacienda Braun



Nr. 754 Hacienda Weiß



Nr. 769 Hacienda Grau



Nr. 763 Wenge

# Korpusfarben

\* Hochglanz Korpus gegen Aufpreis

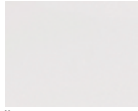

**Nr. 161**  
Weiß hgl.



**\* Nr. 121**  
Anthrazit hgl.



**Nr. 167**  
Masterbeech



**Nr. 127**  
Nussbaum Dijon



**Nr. 160**  
Wenge



**Nr. 154**  
Hacienda Weiß



**Nr. 155**  
Hacienda Schwarz



**Nr. 156**  
Hacienda Braun



**Nr. 169**  
Hacienda Grau

# Waschtischfarben

Mineralguss-  
Möbelwaschtische

**Nr. 1**  
Weiß



# Griffvarianten

**Nr. 294** Stangengriff chrom, schmale Ausführung  
**Nr. 296** Stangengriff chrom, breite Ausführung

# Technik

**Premium Auszug mit Dämpfung**  
**Türen mit Dämpfungssystem**

Alle Angaben unverbindlich und freibleibend. Fehler, Irrtümer und Änderungen vorbehalten.

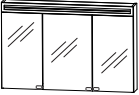
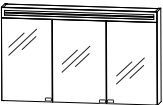
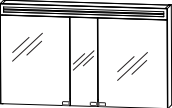
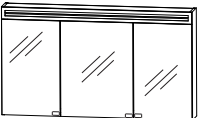
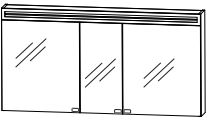
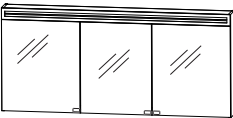

# Star line- Typenliste

Tiefenangabe entspricht der Korpusstiefe		Tiefe in mm	Breite in mm	Höhe in mm	Artikelnummer	Anschlag	Aufpreis Glanz- farben- korpus
 <p><b>2D Spiegelschrank</b> 3 Doppelspiegeltüren 2 Mittelwände 6 Glasfachböden 1 Schalter-Steckdosen-Element 1 Spiegelblende inkl. LED Beleuchtung 8,1 Watt / Converter 15 Watt</p>		150	900	720	S 2 A 5 8 9 0	6	
 <p><b>2D Spiegelschrank</b> 3 Doppelspiegeltüren 2 Mittelwände 6 Glasfachböden 1 Schalter-Steckdosen-Element 1 Spiegelblende inkl. LED Beleuchtung 10,56 Watt / Converter 30 Watt <b>für Einzelwaschtisch Lösung</b></p>		150	1200	720	S 2 A 5 8 1 2	6	
 <p><b>2D Spiegelschrank</b> 3 Doppelspiegeltüren 2 Mittelwände 6 Glasfachböden 1 Schalter-Steckdosen-Element 1 Spiegelblende inkl. LED Beleuchtung 10,56 Watt / Converter 30 Watt <b>für Doppelwaschtisch Lösung</b></p>		150	1200	720	S 2 A 5 8 1 2	5	
 <p><b>2D Spiegelschrank</b> 3 Doppelspiegeltüren 2 Mittelwände 6 Glasfachböden 1 Schalter-Steckdosen-Element 1 Spiegelblende inkl. LED Beleuchtung 12,5 Watt / Converter 30 Watt <b>für Einzelwaschtisch Lösung</b></p>		150	1400	720	S 2 A 5 8 1 4	6	
 <p><b>2D Spiegelschrank</b> 3 Doppelspiegeltüren 2 Mittelwände 6 Glasfachböden 1 Schalter-Steckdosen-Element 1 Spiegelblende inkl. LED Beleuchtung 12,5 Watt / Converter 30 Watt <b>für Doppelwaschtisch Lösung</b></p>		150	1400	720	S 2 A 5 8 1 4	5	
 <p><b>2D Spiegelschrank</b> 3 Doppelspiegeltüren 2 Mittelwände 6 Glasfachböden 1 Schalter-Steckdosen-Element 1 Spiegelblende inkl. LED Beleuchtung 14,4 Watt / Converter 30 Watt</p>		150	1600	720	S 2 A 5 8 1 6	5	

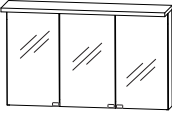
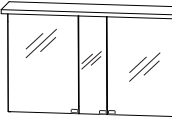
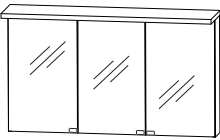
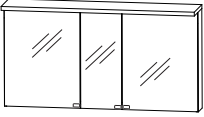
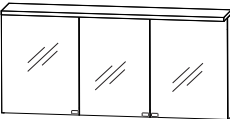
# Star line- Typenliste

Tiefenangabe entspricht der Korpus-tiefe		Tiefe in mm	Breite in mm	Höhe in mm	Artikelnummer	Anschlag	Aufpreis Glanz- farben- korpus
	<b>2D Spiegelschrank</b> 3 Doppelspiegeltüren 2 Mittelwände 6 Glasfachböden 1 Schalter-Steckdosen-Element 1 Gesimsboden mit LED Beleuchtung 2 X 3,1 Watt / Converter 15 Watt	150	900	668	S 2 A 4 3 9 0 1 6		
	<b>2D Spiegelschrank</b> 3 Doppelspiegeltüren 2 Mittelwände 6 Glasfachböden 1 Schalter-Steckdosen-Element 1 Gesimsboden mit LED Beleuchtung 2 X 4,6 Watt / Converter 15 Watt <b>für Einzelwaschtisch Lösung</b>	150	1200	668	S 2 A 4 3 1 2 1 6		
	<b>2D Spiegelschrank</b> 3 Doppelspiegeltüren 2 Mittelwände 6 Glasfachböden 1 Schalter-Steckdosen-Element 1 Gesimsboden mit LED Beleuchtung 2 X 4,6 Watt / Converter 15 Watt <b>für Doppelwaschtisch Lösung</b>	150	1200	668	S 2 A 4 3 1 2 1 5		
	<b>2D Spiegelschrank</b> 3 Doppelspiegeltüren 2 Mittelwände 6 Glasfachböden 1 Schalter-Steckdosen-Element 1 Gesimsboden mit LED Beleuchtung 2 X 5,6 Watt / Converter 30 Watt <b>für Einzelwaschtisch Lösung</b>	150	1400	668	S 2 A 4 3 1 4 1 6		
	<b>2D Spiegelschrank</b> 3 Doppelspiegeltüren 2 Mittelwände 6 Glasfachböden 1 Schalter-Steckdosen-Element 1 Gesimsboden mit LED Beleuchtung 2 X 5,6 Watt / Converter 30 Watt <b>für Doppelwaschtisch Lösung</b>	150	1400	668	S 2 A 4 3 1 4 1 5		
	<b>2D Spiegelschrank</b> 3 Doppelspiegeltüren 2 Mittelwände 6 Glasfachböden 1 Schalter-Steckdosen-Element 1 Gesimsboden mit LED Beleuchtung 2 X 6,5 Watt / Converter 30 Watt	150	1600	668	S 2 A 4 3 1 6 1 5		

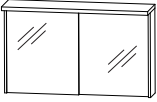
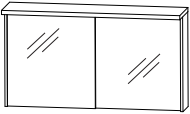
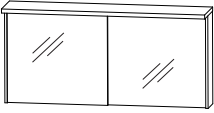
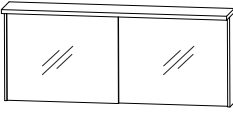
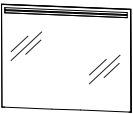
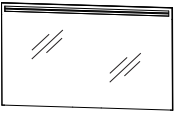
# Star line- Typenliste

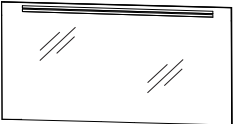
Tiefenangabe entspricht der Korpusstiefe		Tiefe in mm	Breite in mm	Höhe in mm	Artikelnummer	Anschlag	Aufpreis Glanz- farben- korpus
	<b>2D Spiegelschrank</b> 2 Schiebetüren mit Dämpfung 1 Mittelwand 4 Glasfachböden 1 Schalter-Steckdosen-Element 1 Gesimsboden mit LED Beleuchtung 2 X 3,1 Watt / Converter 15 Watt	300	902	668	S 2 A 4 9 9 0 1 1		
	<b>2D Spiegelschrank</b> 2 Schiebetüren mit Dämpfung 1 Mittelwand 4 Glasfachböden 1 Schalter-Steckdosen-Element 1 Gesimsboden mit LED Beleuchtung 2 X 4,6 Watt / Converter 15 Watt	300	1202	668	S 2 A 4 9 1 2 1 1		
	<b>2D Spiegelschrank</b> 2 Schiebetüren mit Dämpfung 1 Mittelwand 4 Glasfachböden 1 Schalter-Steckdosen-Element 1 Gesimsboden mit LED Beleuchtung 2 X 5,6 Watt / Converter 30 Watt	300	1402	668	S 2 A 4 9 1 4 1 1		
	<b>2D Spiegelschrank</b> 2 Schiebetüren mit Dämpfung 1 Mittelwand 4 Glasfachböden 1 Schalter-Steckdosen-Element 1 Gesimsboden mit LED Beleuchtung 2 X 6,5 Watt / Converter 30 Watt	300	1602	668	S 2 A 4 9 1 6 1 1		
<b>Flächenspiegel</b>							
	<b>Flächenspiegel</b> LED Beleuchtung 7,7 Watt / Converter 15 Watt Touch LED Dimmer	35	900	640	F S A 4 3 9 0 0 4		
	<b>Flächenspiegel</b> LED Beleuchtung 10,6 Watt / Converter 15 Watt Touch LED Dimmer	35	1200	640	F S A 4 3 1 2 0 4		
	<b>Flächenspiegel</b> LED Beleuchtung 12,5 Watt / Converter 15 Watt Touch LED Dimmer	35	1400	640	F S A 4 3 1 4 0 4		
	<b>Flächenspiegel</b> LED Beleuchtung 14,4 Watt / Converter 15 Watt Touch LED Dimmer	35	1600	640	F S A 4 3 1 6 0 4		

# Star line- Typenliste

Tiefenangabe entspricht der Korpusstärke

## Mineralguss-Möbelwaschtische Serie A

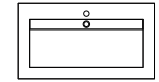

### Mineralguss Einzelwaschtisch, 900 mm

Farbton weiß  
1 Hahnloch  
1 Ablaufverblendung  
inkl. Permanentablauf  
CLOU Ab- und Überlaufsystem möglich  
**kombinierbar mit WUA 3390 E7**

Tiefe in mm	Breite in mm	Höhe in mm	Artikelnummer	Anschlag	Aufpreis Glanzfarbkörper
495	906	18	WME 9 1 9 E 1		
495	1206	18	WME 9 1 2 E 1		
495	1206	18	WME 9 1 2 D 1		
495	1406	18	WME 9 1 4 E 1		
495	1406	18	WME 9 1 4 D 1		
495	1606	18	WME 9 1 6 D 1		

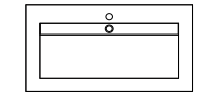

### Mineralguss Einzelwaschtisch, 1200 mm

Farbton weiß  
1 Hahnloch  
1 Ablaufverblendung  
inkl. Permanentablauf  
CLOU Ab- und Überlaufsystem möglich  
**kombinierbar mit WUA 3312 E7**

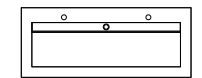

### Mineralguss Doppelwaschtisch, 1200 mm

Farbton weiß  
2 Hahnlöcher  
1 Ablaufverblendung  
inkl. Permanentablauf  
**kombinierbar mit WUA 3312 7, WUA 3312 E7**

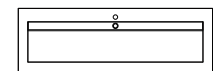

### Mineralguss Einzelwaschtisch, 1400 mm

Farbton weiß  
1 Hahnloch  
1 Ablaufverblendung  
inkl. Permanentablauf  
CLOU Ab- und Überlaufsystem möglich  
**kombinierbar mit WUA 3314 E7**

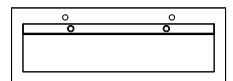

### Mineralguss Doppelwaschtisch, 1400 mm



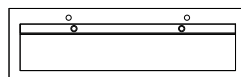





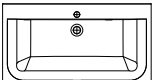

Farbton weiß  
2 Hahnlöcher  
1 Ablaufverblendung  
inkl. Permanentablauf  
CLOU Ab- und Überlaufsystem möglich  
**kombinierbar mit WUA 3314 7, WUA 3314 E7**

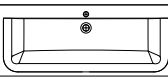

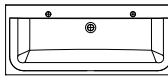
### Mineralguss Doppelwaschtisch, 1600 mm

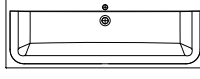

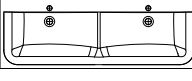
Farbton weiß  
2 Hahnlöcher  
1 Ablaufverblendung  
inkl. Permanentablauf  
CLOU Ab- und Überlaufsystem möglich  
**kombinierbar mit WUA 3316 7**

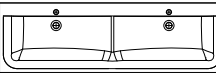
# Star line- Typenliste



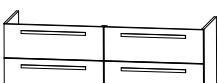
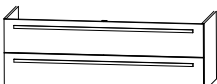
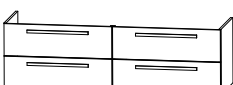

Tiefenangabe entspricht der Korпустiefe		Tiefe in mm	Breite in mm	Höhe in mm	Artikelnummer			Anschlag	Aufpreis Glanz- farben- korpus
<b>Serie B</b>									
	<b>Mineralguss Einzelwaschtisch, 900 mm</b> Farbton weiß 1 Hahnloch inkl. CLOU Ab- und Überlaufsystem in chrom <b>kombinierbar mit WUA 3390 E7</b>	495	906	18	SWM	9 2 9 E	1		
									
	<b>Mineralguss Einzelwaschtisch, 1200 mm</b> Farbton weiß 1 Hahnloch inkl. CLOU Ab- und Überlaufsystem in chrom <b>kombinierbar mit WUA 3312 E7</b>	495	1206	18	SWM	9 2 2 E	1		
									
	<b>Mineralguss Doppelwaschtisch, 1200 mm</b> Farbton weiß 2 Hahnlöcher inkl. Permanentablauf <b>kombinierbar mit WUA 3312 7, WUA 3312 E7</b>	495	1206	18	SWM	9 2 2 D	1		
									
	<b>Mineralguss Einzelwaschtisch, 1400 mm</b> Farbton weiß 1 Hahnloch inkl. CLOU Ab- und Überlaufsystem in chrom <b>kombinierbar mit WUA 3314 E7</b>	495	1406	18	SWM	9 2 4 E	1		
									
	<b>Mineralguss Doppelwaschtisch, 1400 mm</b> Farbton weiß 2 Hahnlöcher inkl. CLOU Ab- und Überlaufsystem in chrom <b>kombinierbar mit WUA 3314 7, WUA 3314 E7</b>	495	1406	18	SWM	9 2 4 D	1		
									
	<b>Mineralguss Doppelwaschtisch, 1600 mm</b> Farbton weiß 2 Hahnlöcher inkl. CLOU Ab- und Überlaufsystem in chrom <b>kombinierbar mit WUA 3316 7</b>	495	1606	18	SWM	9 2 6 D	1		
									

# Star line- Typenliste





Tiefenangabe entspricht der Korpus-tiefe

	Tiefe in mm	Breite in mm	Höhe in mm	Artikelnummer	Anschlag	Aufpreis Glanz- farben- korpus
 <p><b>Waschtischunterschrank</b> 1 Metallauszug mit Einzugsdämpfung und Reling 1 Metallauszug mit Einzugsdämpfung 1 Raumparsyphon</p>	470	900	480	W U A 3 3 9 0 E 7		
 <p><b>Waschtischunterschrank</b> bestehend aus 2 Elementen 2 Metallauszüge mit Einzugsdämpfung und Reling 2 Metallauszüge mit Einzugsdämpfung 1 Raumparsyphon</p>	470	1200	480	W U A 3 3 1 2 7		
 <p><b>Waschtischunterschrank</b> 1 Metallauszug mit Einzugsdämpfung und Reling 1 Metallauszug mit Einzugsdämpfung 1 Raumparsyphon</p>	470	1200	480	W U A 3 3 1 2 E 7		
 <p><b>Waschtischunterschrank</b> bestehend aus 2 Elementen 2 Metallauszüge mit Einzugsdämpfung und Reling 2 Metallauszüge mit Einzugsdämpfung 2 Raumparsyphons</p>	470	1400	480	W U A 3 3 1 4 7		
 <p><b>Waschtischunterschrank</b> 1 Metallauszug mit Einzugsdämpfung und Reling 1 Metallauszug mit Einzugsdämpfung 1 Raumparsyphon</p>	470	1400	480	W U A 3 3 1 4 E 7		
 <p><b>Waschtischunterschrank</b> bestehend aus 2 Elementen 2 Metallauszüge mit Einzugsdämpfung und Reling 2 Metallauszüge mit Einzugsdämpfung 2 Raumparsyphons</p>	470	1600	480	W U A 3 3 1 6 7		



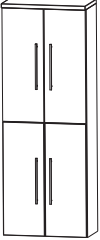
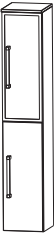
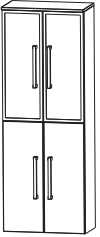

# Star line- Typenliste

Tiefenangabe entspricht der Korpus-tiefe		Tiefe in mm	Breite in mm	Höhe in mm	Artikelnummer	Anschlag	Aufpreis Glanz- farben- korpus
<b>Hochschränke</b>							
	<b>Hochschrank</b> 1 Drehtür 2 Glasfachböden (o.) 2 Metallauszüge mit Einzugsdämpfung 1 Metallschubkasten mit Einzugsdämpfung 1 Abdeckplatte 330 mm tief	300	300	1628	H N A 0 9 3 A 7 M	R/L	
		300	400	1628	H N A 0 9 4 A 7 M	R/L	
	<b>Hochschrank</b> 2 Drehtüren 2 Glasfachböden (o.) 2 Metallauszüge mit Einzugsdämpfung 1 Metallschubkasten mit Einzugsdämpfung 1 Abdeckplatte 330 mm tief	300	600	1628	H N A 0 9 6 A 7 M		
	<b>Hochschrank</b> 1 Alu Rahmentür 2 Glasfachböden (o.) 2 Metallauszüge mit Einzugsdämpfung 1 Metallschubkasten mit Einzugsdämpfung 1 Abdeckplatte 330 mm tief	300	300	1628	H N A 0 9 3 B 7 M	R/L	
	<b>Hochschrank</b> 2 Alu Rahmentüren 2 Glasfachböden (o.) 2 Metallauszüge mit Einzugsdämpfung 1 Metallschubkasten mit Einzugsdämpfung 1 Abdeckplatte 330 mm tief	300	600	1628	H N A 0 9 6 B 7 M		
	<b>Hochschrank</b> 2 Drehtüren 2 Glasfachböden (o.) 2 Glasfachböden (u.) 1 Abdeckplatte 330 mm tief	300	300	1628	H N A 0 3 3 A 7	R/L	
		300	400	1628	H N A 0 3 4 A 7	R/L	
	<b>Maßvariabel:</b> Bitte das Tiefenmaß mit angeben. Ablageplatte wird entsprechend der Schranktiefe angepasst.	150- 300	300	1628	H V A 0 3 3 0	R/L	
		150- 300	400	1628	H V A 0 3 4 0	R/L	

# Star line- Typenliste

		Tiefe in mm	Breite in mm	Höhe in mm	Artikelnummer		Anschlag	Aufpreis Glanz- farben- korpus
	<b>Hochschrank</b> 4 Drehtüren 2 Glasfachböden (o.) 2 Glasfachböden (u.) 1 Abdeckplatte 330 mm tief	300	600	1628	H N A 0 3 6 A	7		
	<b>Maßvariabel:</b> Bitte das Tiefenmaß mit angeben. Ablageplatte wird entsprechend der Schranktiefe angepasst.	150- 300	600	1628	H V A 0 3 6 0			
	<b>Hochschrank</b> 1 Alu Rahmentür 1 Drehtür 2 Glasfachböden (o.) 2 Glasfachböden (u.) 1 Abdeckplatte 330 mm tief	300	300	1628	H N A 0 3 3 B	7	R/L	
	<b>Maßvariabel:</b> Bitte das Tiefenmaß mit angeben. Ablageplatte wird entsprechend der Schranktiefe angepasst.	150- 300	300	1628	H V A 0 3 3 1		R/L	
	<b>Hochschrank</b> 2 Alu Rahmentüren 2 Drehtüren 2 Glasfachböden (o.) 2 Glasfachböden (u.) 1 Abdeckplatte 330 mm tief	300	600	1628	H N A 0 3 6 B	7		
	<b>Maßvariabel:</b> Bitte das Tiefenmaß mit angeben. Ablageplatte wird entsprechend der Schranktiefe angepasst.	150- 300	600	1628	H V A 0 3 6 1			
	<b>Hochschrank mit Wäschekippe</b> 1 Drehtür 2 Glasfachböden 1 Metallschubkasten mit Einzugsdämpfung 1 Wäschekippe 1 Abdeckplatte 330 mm tief	300	300	1628	H N A 0 5 3 A	7 W	R/L	
		300	400	1628	H N A 0 5 4 A	7 W	R/L	
	<b>Hochschrank mit Wäschekippe</b> 2 Drehtüren 2 Glasfachböden 1 Metallschubkasten mit Einzugsdämpfung 1 Wäschekippe 1 Abdeckplatte 330 mm tief	300	600	1628	H N A 0 5 6 A	7 W		
	<b>Hochschrank mit Wäschekippe</b> 1 Alu Rahmentür 2 Glasfachböden 1 Metallschubkasten mit Einzugsdämpfung 1 Wäschekippe 1 Abdeckplatte 330 mm tief	300	300	1628	H N A 0 5 3 B	7 W	R/L	

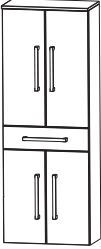
# Star line- Typenliste

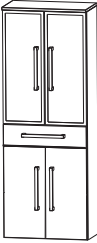
Tiefenangabe entspricht der Korpusstärke		Tiefe in mm	Breite in mm	Höhe in mm	Artikelnummer			Anschlag	Aufpreis Glanz- farben- korpus
	<b>Hochschrank mit Wäschekippe</b> 2 Alu Rahmentüren 2 Glasfachböden 1 Metallschubkasten mit Einzugsdämpfung 1 Wäschekippe 1 Abdeckplatte 330 mm tief	300	600	1628	H N A	0 5 6 B	7 W		
	<b>Hochschrank</b> 1 Drehtür 2 Glasfachböden (o.) 1 Metallschubkasten mit Einzugsdämpfung 1 Drehtür 1 Glasfachboden (u.) 1 Abdeckplatte 330 mm tief	300	300	1628	H N A	0 5 3 A	7 M	R/L	
		300	400	1628	H N A	0 5 4 A	7 M	R/L	
	<b>Hochschrank</b> 2 Drehtüren 2 Glasfachböden (o.) 1 Metallschubkasten mit Einzugsdämpfung 2 Drehtüren 1 Glasfachboden (u.) 1 Abdeckplatte 330 mm tief	300	600	1628	H N A	0 5 6 A	7 M		
	<b>Hochschrank</b> 1 Alu Rahmentür 2 Glasfachböden (o.) 1 Metallschubkasten mit Einzugsdämpfung 1 Drehtür 1 Glasfachboden (u.) 1 Abdeckplatte 330 mm tief	300	300	1628	H N A	0 5 3 B	7 M	R/L	
	<b>Hochschrank</b> 2 Alu Rahmentüren 2 Glasfachböden (o.) 1 Metallschubkasten mit Einzugsdämpfung 2 Drehtüren 1 Glasfachboden (u.) 1 Abdeckplatte 330 mm tief	300	600	1628	H N A	0 5 6 B	7 M		

# Star line- Typenliste

Tiefenangabe entspricht der Korpus-tiefe

## Mittelschränke

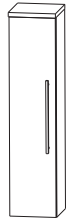

**Mittelschrank**  
1 Drehtür  
4 Glasfachböden  
1 Abdeckplatte 330 mm tief

**Maßvariabel:**  
Bitte das Tiefenmaß mit angeben.  
Ablageplatte wird entsprechend der Schranktiefe angepasst.

Tiefe in mm	Breite in mm	Höhe in mm	Artikelnummer	Anschlag	Aufpreis Glanz- farben- korpus
300	300	1308	M N A 8 1 3 A	7 R/L	
300	400	1308	M N A 8 1 4 A	7 R/L	
150- 300	300	1308	M V A 8 1 3 0	R/L	
150- 300	400	1308	M V A 8 1 4 0	R/L	
300	600	1308	M N A 8 1 6 A	7	
150- 300	600	1308	M V A 8 1 6 0		
300	300	1308	M N A 8 8 3 A	7 M R/L	
300	400	1308	M N A 8 8 4 A	7 M R/L	
300	600	1308	M N A 8 8 6 A	7 M	
300	300	1308	M N A 8 8 3 B	7 M R/L	
300	600	1308	M N A 8 8 6 B	7 M	

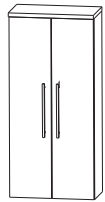

**Mittelschrank**  
2 Drehtüren  
4 Glasfachböden  
1 Abdeckplatte 330 mm tief

**Maßvariabel:**  
Bitte das Tiefenmaß mit angeben.  
Ablageplatte wird entsprechend der Schranktiefe angepasst.

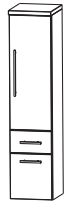

**Mittelschrank**  
1 Drehtür  
2 Glasfachböden (o.)  
1 Metallauszug mit Einzugsdämpfung  
1 Metallschubkasten mit Einzugsdämpfung  
1 Abdeckplatte 330 mm tief

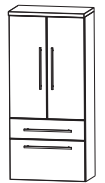

**Mittelschrank**  
2 Drehtüren  
2 Glasfachböden (o.)  
1 Metallauszug mit Einzugsdämpfung  
1 Metallschubkasten mit Einzugsdämpfung  
1 Abdeckplatte 330 mm tief

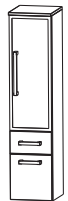





**Mittelschrank**  
1 Alu Rahmentür  
2 Glasfachböden (o.)  
1 Metallauszug mit Einzugsdämpfung  
1 Metallschubkasten mit Einzugsdämpfung  
1 Abdeckplatte 330 mm tief



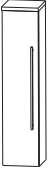
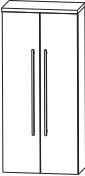

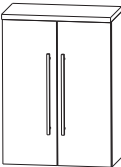

**Mittelschrank**  
2 Alu Rahmentüren  
2 Glasfachböden (o.)  
1 Metallauszug mit Einzugsdämpfung  
1 Metallschubkasten mit Einzugsdämpfung  
1 Abdeckplatte 330 mm tief



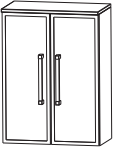
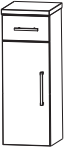

# Star line- Typenliste

		Tiefe in mm	Breite in mm	Höhe in mm	Artikelnummer	Anschlag	Aufpreis Glanz- farben- korpus
Tiefenangabe entspricht der Korpus-tiefe							
	<b>Mittelschrank mit Innenschubkasten</b> 1 Drehtür 2 Metall-Innenschubkästen mit Einzugsdämpfung 1 Glasfachboden 1 Abdeckplatte 330 mm tief	300	300	1308	M N A 8 4 3 A	7 R/L	
		300	400	1308	M N A 8 4 4 A	7 R/L	
	<b>Mittelschrank mit Innenschubkasten</b> 2 Drehtüren 2 Metall-Innenschubkästen mit Einzugsdämpfung 1 Glasfachboden 1 Abdeckplatte 330 mm tief	300	600	1308	M N A 8 4 6 A	7	
	<b>Mittelschrank</b> 1 Alu Rahmentür 4 Glasfachböden 1 Abdeckplatte 330 mm tief	300	300	1308	M N A 8 1 3 B	7 R/L	
	<b>Maßvariabel:</b> Bitte das Tiefenmaß mit angeben. Ablageplatte wird entsprechend der Schranktiefe angepasst.	150- 300	300	1308	M V A 8 1 3 1	R/L	
	<b>Mittelschrank</b> 2 Alu Rahmentüren 4 Glasfachböden 1 Abdeckplatte 330 mm tief	300	600	1308	M N A 8 1 6 B	7	
	<b>Maßvariabel:</b> Bitte das Tiefenmaß mit angeben. Ablageplatte wird entsprechend der Schranktiefe angepasst.	150- 300	600	1308	M V A 8 1 6 1		
<b>Highboards</b>							
	<b>Highboard</b> 1 Drehtür 2 Glasfachböden 1 Abdeckplatte 330 mm tief	300	300	828	H B A 5 1 3 A	7 R/L	
		300	400	828	H B A 5 1 4 A	7 R/L	
	<b>Maßvariabel:</b> Bitte das Tiefenmaß mit angeben. Ablageplatte wird entsprechend der Schranktiefe angepasst.	150- 300	300	828	H B V A 5 1 3	R/L	
		150- 300	400	828	H B V A 5 1 4	R/L	
	<b>Highboard</b> 2 Drehtüren 2 Glasfachböden 1 Abdeckplatte 330 mm tief	300	600	828	H B A 5 1 6 A	7	
	<b>Maßvariabel:</b> Bitte das Tiefenmaß mit angeben. Ablageplatte wird entsprechend der Schranktiefe angepasst.	150- 300	600	828	H B V A 5 1 6		



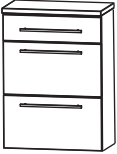
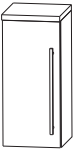

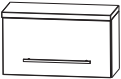
# Star line- Typenliste

Tiefenangabe entspricht der Korpus-tiefe		Tiefe in mm	Breite in mm	Höhe in mm	Artikelnummer			Anschlag	Aufpreis Glanz- farben- korpus
	<b>Highboard</b> 1 Alu Rahmentür 2 Glasfachböden 1 Abdeckplatte 330 mm tief	300	300	828	H B A	5 1 3 B	7	R/L	
	<b>Maßvariabel:</b> Bitte das Tiefenmaß mit angeben. Ablageplatte wird entsprechend der Schranktiefe angepasst.	300	300	828	H B V A	5 1 3	1	R/L	
	<b>Highboard</b> 2 Alu Rahmentüren 2 Glasfachböden 1 Abdeckplatte 330 mm tief	300	600	828	H B A	5 1 6 B	7		
	<b>Maßvariabel:</b> Bitte das Tiefenmaß mit angeben. Ablageplatte wird entsprechend der Schranktiefe angepasst.	150- 300	600	828	H B V A	5 1 6	1		
	<b>Highboard</b> 1 Metallschubkasten mit Einzugsdämpfung 1 Drehtür 1 Glasfachboden 1 Abdeckplatte 330 mm tief	300	300	828	H B A	5 5 3 A	7 M	R/L	
		300	400	828	H B A	5 5 4 A	7 M	R/L	
	<b>Highboard</b> 1 Metallschubkasten mit Einzugsdämpfung 2 Drehtüren 1 Glasfachboden 1 Abdeckplatte 330 mm tief	300	600	828	H B A	5 5 6 A	7 M		
	<b>Highboard mit Wäschekippe</b> 1 Metallschubkasten mit Einzugsdämpfung 1 Wäschekippe 1 Abdeckplatte 330 mm tief	300	300	828	H B A	5 5 3 A	7 W		
		300	400	828	H B A	5 5 4 A	7 W		
	<b>Highboard mit Wäschekippe</b> 1 Metallschubkasten mit Einzugsdämpfung 1 Wäschekippe 1 Abdeckplatte 330 mm tief	300	600	828	H B A	5 5 6 A	7 W		
	<b>Highboard</b> 2 Metallauszüge mit Einzugsdämpfung 1 Metallschubkasten mit Einzugsdämpfung 1 Abdeckplatte 330 mm tief	300	300	828	H B A	5 6 3 A	7 M		
		300	400	828	H B A	5 6 4 A	7 M		

# Star line- Typenliste

		Tiefe in mm	Breite in mm	Höhe in mm	Artikelnummer	Anschlag	Aufpreis Glanz- farben- korpus
Tiefenangabe entspricht der Korpus-tiefe							
	<b>Highboard</b> 2 Metallauszüge mit Einzugsdämpfung 1 Metallschubkasten mit Einzugsdämpfung 1 Abdeckplatte 330 mm tief	300	600	828	H B A 5 6 6 A 7 M		
<b>Oberschränke</b>							
	<b>Oberschrank</b> 1 Drehtür 1 Glasfachboden 1 Abdeckplatte 180 mm tief	150	300	668	O G A 4 1 3 A	7 R/L	
		150	400	668	O G A 4 1 4 A	7 R/L	
	<b>Maßvariabel:</b> Bitte das Tiefenmaß mit angeben. Ablageplatte wird entsprechend der Schranktiefe angepasst.	150- 300	300	668	O V A 4 1 3 0	R/L	
		150- 300	400	668	O V A 4 1 4 0	R/L	
	<b>Oberschrank</b> 2 Drehtüren 1 Glasfachboden 1 Abdeckplatte 180 mm tief	150	600	668	O G A 4 1 6 A	7	
	<b>Maßvariabel:</b> Bitte das Tiefenmaß mit angeben. Ablageplatte wird entsprechend der Schranktiefe angepasst.	150- 300	600	668	O V A 4 1 6 0		
	<b>Oberschrank</b> 1 Klapptür, 1 Abdeckplatte 260 mm tief	230	600	348	O M A 2 1 6 A 7 K		
<b>Unterschränke</b>							
	<b>Unterschrank</b> 1 Drehtür 1 Metallschubkasten mit Einzugsdämpfung 1 Abdeckplatte 330 mm tief	300	300	508	U N A 3 2 3 A 7 M	R/L	
		300	400	508	U N A 3 2 4 A 7 M	R/L	
	<b>Unterschrank</b> 2 Drehtüren 1 Metallschubkasten mit Einzugsdämpfung 1 Abdeckplatte 330 mm tief	300	600	508	U N A 3 2 6 A 7 M		

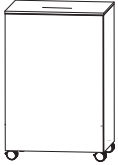
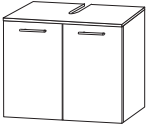





# Star line- Typenliste

		Tiefe in mm	Breite in mm	Höhe in mm	Artikelnummer	Anschlag	Aufpreis Glanz- farben- korpus
Tiefenangabe entspricht der Korpus-tiefe							
	<b>Unterschrank</b> 1 Metallschubkasten mit Einzugsdämpfung 1 Metallauszug mit Einzugsdämpfung 1 Abdeckplatte 330 mm tief	300	300	508	U N A 3 4 3 A 7 M		
		300	400	508	U N A 3 4 4 A 7 M		
	<b>Unterschrank</b> 1 Metallschubkasten mit Einzugsdämpfung 1 Metallauszug mit Einzugsdämpfung 1 Abdeckplatte 330 mm tief	300	600	508	U N A 3 4 6 A 7 M		
	<b>Unterschrank</b> 1 Klapptür, 1 Abdeckplatte 260 mm tief	230	600	348	U M A 2 1 6 A 7 K		
<b>Wäscherolli</b>							
	<b>Wäscherolli</b> 1 Klappdeckel, inkl. Dämpfung 1 herausnehmbarer Wäschesack, waschbar 4 Rollen (2 feststellbar) Farbvariante entspricht der Korpusfarbe	470	470	656	W R S 4 0 4 7		
<b>Universal-Waschtischunterschrank</b>							
	<b>Universal-Waschtischunterschrank</b> 2 Drehtüren Abdeckplatte mit Syphonausschnitt  für freihängende Waschtische	300	600	336	W U A 2 1 6 A		
<b>Steckboarde</b>							
	<b>Steckboard rundum mit ABS Dickkante</b> Farbvariante entspricht der Korpusfarbe	150	300	28	S B G 6 0 3 0		
		150	400	28	S B G 6 0 4 0		
		150	600	28	S B G 6 0 6 0		
		150	900	28	S B G 6 0 9 0		
		150	1200	28	S B G 6 0 1 2		
		150	1400	28	S B G 6 0 1 4		
		150	1600	28	S B G 6 0 1 6		

# Star line- Typenliste



Tiefenangabe entspricht der Korpusstärke		Tiefe in mm	Breite in mm	Höhe in mm	Artikelnummer			Anschlag	Aufpreis Glanz- farben- korpus
<b>Zubehör</b>									
	<b>LED Beleuchtungsprofil</b> inkl. seitlichem Sensor Schalter für Schrankbreiten von: 900 mm 1200 mm 1400 mm 1600 mm  <b>zur Verwendung zwischen Waschtisch und Waschtisch-            unterschrank</b>	485 485 485 485	890 1190 1390 1590	16 16 16 16	P Z P Z P Z P Z	1 0 6 1 1 0 6 1 1 0 6 1 1 0 6 1	9 0 1 2 1 4 1 6		
	<b>LED Waschtischbeleuchtung</b> Länge: 400 mm 2 Lichtfenster integriertem Touch LED-Dimmer im ersten Lichtfenster LED Converter				P Z	1 0 5 4	5		
	<b>LED Waschtischbeleuchtung</b> 3,9 Watt zur Montage hinter dem Spiegelschrank <b>S2A 5890 6, S2A 4390 16, S2A 4990 11</b> 1 Schalterelement				P Z	1 0 6 3	9 0		
	<b>LED Waschtischbeleuchtung</b> 5,3 Watt zur Montage hinter dem Spiegelschrank <b>S2A 5812 5/6, S2A 5814 5/6, S2A 5816 5</b> <b>S2A 4312 15/16, S2A 4314 15/16, S2A 4316 15</b> <b>S2A 4912 11, S2A 4914 11, S2A 4916 11</b> 1 Schalterelement				P Z	1 0 6 3	1 2		
	<b>Handtuchhalter chrom glänzend</b> zur Montage am Korpus				P Z	1 1 2 0	1		
	<b>Handtuchhalter</b> chrom glänzend zur Montage am Korpus	60	390		P Z	1 1 2 4	1		
	<b>Stauraumbox</b> ohne Befestigungsstange	150	246	150	P Z	1 2 3 6	E 1		
	<b>Stauraumboxen inkl. Befestigungsstange</b> 2 Boxen für 600 mm Schrankbreite 2 Boxen für 800 mm Schrankbreite 2 Boxen für 900 mm Schrankbreite 2 Boxen für 1200 mm Schrankbreite 2 Boxen für 1400 mm Schrankbreite				P Z P Z P Z P Z P Z	1 2 3 6 1 2 3 6 1 2 3 6 1 2 3 6 1 2 3 6	6 0 8 0 9 0 1 2 1 4		

# Star line- Typenliste

Tiefenangabe entspricht der Korpus-tiefe		Tiefe in mm	Breite in mm	Höhe in mm	Artikelnummer			Anschlag	Aufpreis Glanz- farben- korpus
	<b>Gestellfuß chrom</b> für Waschtischunterschränke  Schränke müssen aufgrund der Kippsicherung zusätzlich wandhängend montiert werden.	460	40	342	P Z	1 1 2 2	1		
	<b>Gestellfuß chrom</b> für Ergänzungsschränke  Schränke müssen aufgrund der Kippsicherung zusätzlich wandhängend montiert werden.	290	40	342	P Z	1 1 2 3	1		
	<b>Touch LED Dimmer</b> für die LED Spiegelschränke und Aufsatzleuchten				P Z	1 0 5 7			
	<b>Schubkastenset für Metallschubkästen (M)</b> Bestehend aus: - 1 alufarbiger Kunststoffeinsatz - 2 alufarbige Fachteiler, verstellbar für 30 cm breite Schränke für 40 cm breite Schränke				P Z P Z	1 2 2 5 3 0 1 2 2 5 4 0			
	<b>Auszugseinteilung inkl. Befestigungsstange</b> 2 Einteilungselemente - 300 mm Schrankbreite 3 Einteilungselemente - 400 mm Schrankbreite 4 Einteilungselemente - 600 mm Schrankbreite 4 Einteilungselemente - 800 mm Schrankbreite 4 Einteilungselemente - 900 mm Schrankbreite 6 Einteilungselemente - 1200 mm Schrankbreite 7 Einteilungselemente - 1400 mm Schrankbreite				P Z P Z P Z P Z P Z P Z P Z	1 2 2 4 3 0 1 2 2 4 4 0 1 2 2 4 6 1 1 2 2 4 8 0 1 2 2 4 9 0 1 2 2 4 1 2 1 2 2 4 1 4			
	<b>Kosmetikspiegel</b> 2 fache Vergrößerung Saugnapf und Schraubenbefestigung Metallhalter verchromt				P Z	1 2 3 3			
	<b>CLOU Ab- und Überlaufsystem</b> Ausführung: chrom				P Z	1 1 0 9	1		

# Star line- Planungsbeispiele

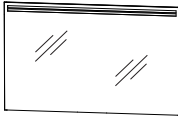

für Waschtisch aus Serie B bitte Artikelnummer ändern

S T M 0 1 9 0 1		
Flächenspiegel	F S A 4 3 9 0 0 4	  
Waschtischunterschrank	W U A 3 3 9 0 E 7	
Waschtisch, Mineralguss, weiß, 900 mm	W M E 9 1 9 E 1	
LED Beleuchtungsprofil	P Z 1 0 6 1 9 0	
		<b>900 mm breit</b>

S T M 0 1 9 0 2		
Spiegelschrank	S 2 A 5 8 9 0 6	  
Waschtischunterschrank	W U A 3 3 9 0 E 7	
Waschtisch, Mineralguss, weiß, 900 mm	W M E 9 1 9 E 1	
LED Beleuchtungsprofil	P Z 1 0 6 1 9 0	
		<b>900 mm breit</b>



S T M 0 1 9 0 3		
Spiegelschrank	S 2 A 4 3 9 0 1 6	  
Waschtischunterschrank	W U A 3 3 9 0 E 7	
Waschtisch, Mineralguss, weiß, 900 mm	W M E 9 1 9 E 1	
LED Beleuchtungsprofil	P Z 1 0 6 1 9 0	
		<b>900 mm breit</b>



S T M 0 1 9 0 4		
Spiegelschrank	S 2 A 4 9 9 0 1 1	  
Waschtischunterschrank	W U A 3 3 9 0 E 7	
Waschtisch, Mineralguss, weiß, 900 mm	W M E 9 1 9 E 1	
LED Beleuchtungsprofil	P Z 1 0 6 1 9 0	
		<b>900 mm breit</b>

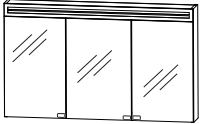

S T M 0 1 1 2 1 E		
Flächenspiegel	F S A 4 3 1 2 0 4	  
Waschtischunterschrank	W U A 3 3 1 2 E 7	
Waschtisch, Mineralguss, weiß, 1200 mm	W M E 9 1 2 E 1	
Einzelwaschtisch	P Z 1 0 6 1 1 2	
		<b>1200 mm breit</b>

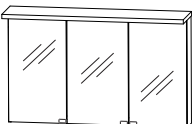

# Star line- Planungsbeispiele



für Waschtisch aus Serie B bitte Artikelnummer ändern

S T M 0 1 1 2 2 E		
Spiegelschrank	S 2 A 5 8 1 2 6	  
Waschtischunterschrank	W U A 3 3 1 2 E 7	
Waschtisch, Mineralguss, weiß, 1200 mm	W M E 9 1 2 E 1	
Einzelwaschtisch LED Beleuchtungsprofil	P Z 1 0 6 1 1 2	
		<b>1200 mm breit</b>

S T M 0 1 1 2 3 E		
Spiegelschrank	S 2 A 4 3 1 2 1 6	  
Waschtischunterschrank	W U A 3 3 1 2 E 7	
Waschtisch, Mineralguss, weiß, 1200 mm	W M E 9 1 2 E 1	
Einzelwaschtisch LED Beleuchtungsprofil	P Z 1 0 6 1 1 2	
		<b>1200 mm breit</b>

S T M 0 1 1 2 4 E		
Spiegelschrank	S 2 A 4 9 1 2 1 1	  
Waschtischunterschrank	W U A 3 3 1 2 E 7	
Waschtisch, Mineralguss, weiß, 1200 mm	W M E 9 1 2 E 1	
Einzelwaschtisch LED Beleuchtungsprofil	P Z 1 0 6 1 1 2	
		<b>1200 mm breit</b>

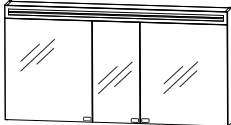
S T M 0 1 1 4 1		
Flächenspiegel	F S A 4 3 1 4 0 4	  
Waschtischunterschrank	W U A 3 3 1 4 7	
Waschtisch, Mineralguss, weiß, 1400 mm	W M E 9 1 4 D 1	
Doppelwaschtisch LED Beleuchtungsprofil	P Z 1 0 6 1 1 4	
		<b>1400 mm breit</b>

S T M 0 1 1 4 2		
Spiegelschrank	S 2 A 5 8 1 4 5	  
Waschtischunterschrank	W U A 3 3 1 4 7	
Waschtisch, Mineralguss, weiß, 1400 mm	W M E 9 1 4 D 1	
Doppelwaschtisch LED Beleuchtungsprofil	P Z 1 0 6 1 1 4	
		<b>1400 mm breit</b>

# Star line- Planungsbeispiele

S T M 0 1 1 4 3

Spiegelschrank	S 2 A 4 3 1 4 1 5
Waschtischunterschrank	W U A 3 3 1 4 7
Waschtisch, Mineralguss, weiß, 1400 mm	W M E 9 1 4 D 1
Doppelwaschtisch	
LED Beleuchtungsprofil	P Z 1 0 6 1 1 4

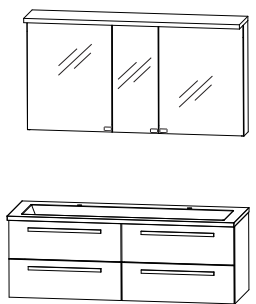

**1400 mm breit**

S T M 0 1 1 4 4

Spiegelschrank	S 2 A 4 9 1 4 1 1
Waschtischunterschrank	W U A 3 3 1 4 7
Waschtisch, Mineralguss, weiß, 1400 mm	W M E 9 1 4 D 1
Doppelwaschtisch	
LED Beleuchtungsprofil	P Z 1 0 6 1 1 4

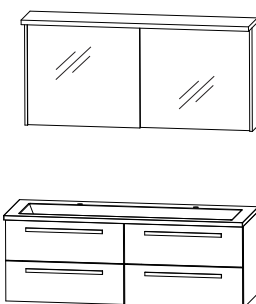

**1400 mm breit**

S T M 0 1 1 6 1

Flächenspiegel	F S A 4 3 1 6 0 4
Waschtischunterschrank	W U A 3 3 1 6 7
Waschtisch, Mineralguss, weiß, 1600 mm	W M E 9 1 6 D 1
Doppelwaschtisch	
LED Beleuchtungsprofil	P Z 1 0 6 1 1 6

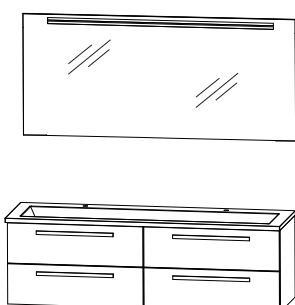

**1600 mm breit**

S T M 0 1 1 6 2

Spiegelschrank	S 2 A 5 8 1 6 5
Waschtischunterschrank	W U A 3 3 1 6 7
Waschtisch, Mineralguss, weiß, 1600 mm	W M E 9 1 6 D 1
Doppelwaschtisch	
LED Beleuchtungsprofil	P Z 1 0 6 1 1 6

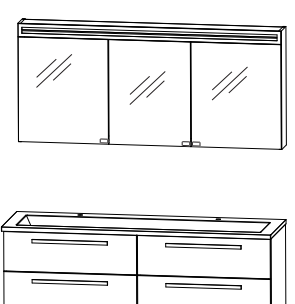

**1600 mm breit**

S T M 0 1 1 6 3

Spiegelschrank	S 2 A 4 3 1 6 1 5
Waschtischunterschrank	W U A 3 3 1 6 7
Waschtisch, Mineralguss, weiß, 1600 mm	W M E 9 1 6 D 1
Doppelwaschtisch	
LED Beleuchtungsprofil	P Z 1 0 6 1 1 6

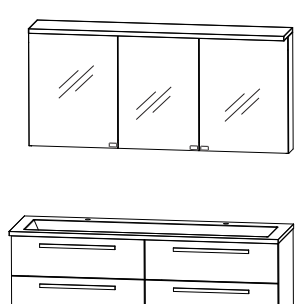

**1600 mm breit**

# Star line- Planungsbeispiele

S T M 0 1 1 6 4		
Spiegelschrank	S 2 A 4 9 1 6 1 1	
Waschtischunterschrank	W U A 3 3 1 6 7	
Waschtisch, Mineralguss, weiß, 1600 mm	W M E 9 1 6 D 1	
Doppelwaschtisch		
LED Beleuchtungsprofil	P Z 1 0 6 1 1 6	
		<b>1600 mm breit</b>

## Star line- Maßskizzen

### WME 919E 1

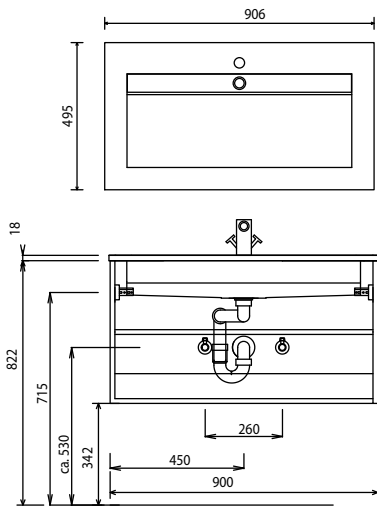

### WME 912E 1

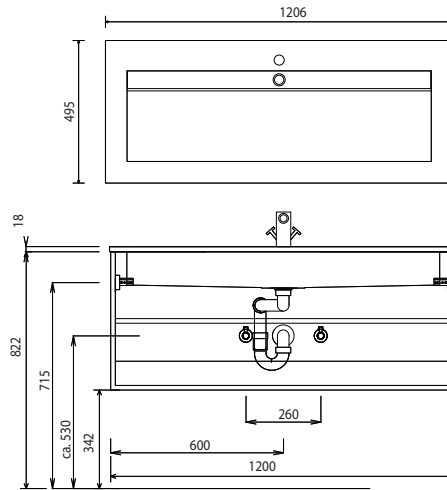

### WME 912D 1

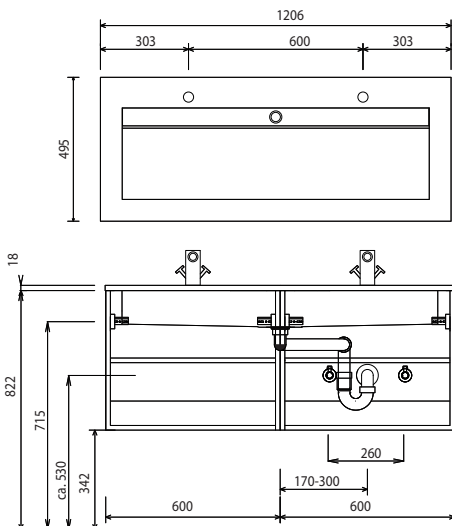

### WME 914E 1

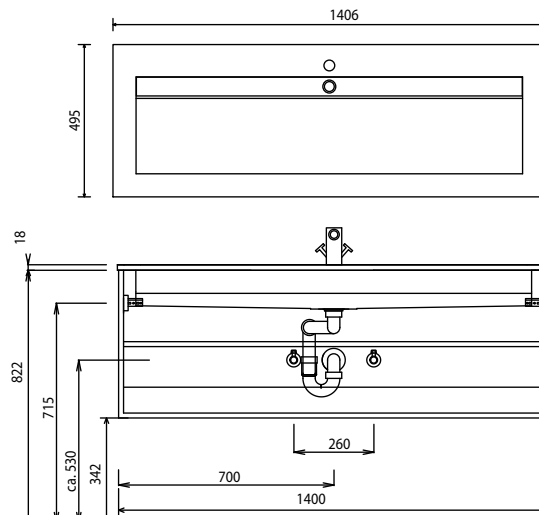

Montage rechts oder links

# Star line- Maßskizzen

## WME 914D 1

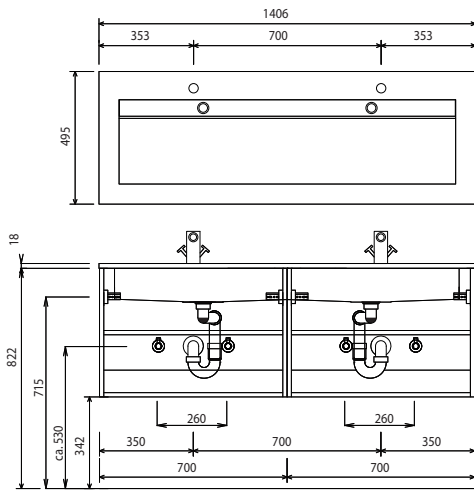

## WME 916D 1

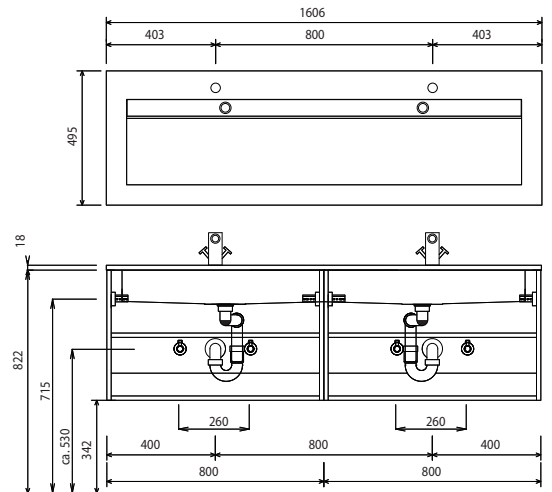

## SWM 929E 1

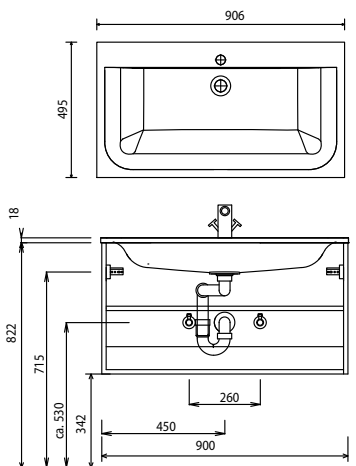

## SWM 922E 1

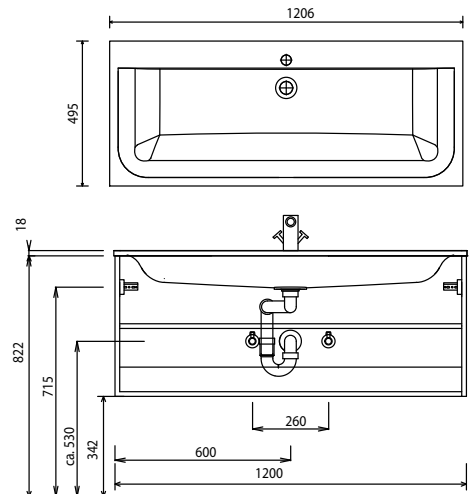

## SWM 922D 1

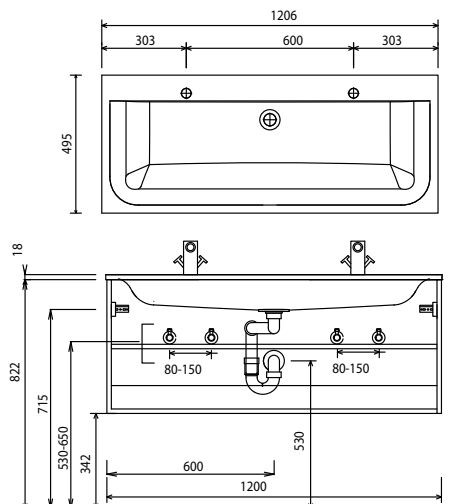

## WME 924E 1

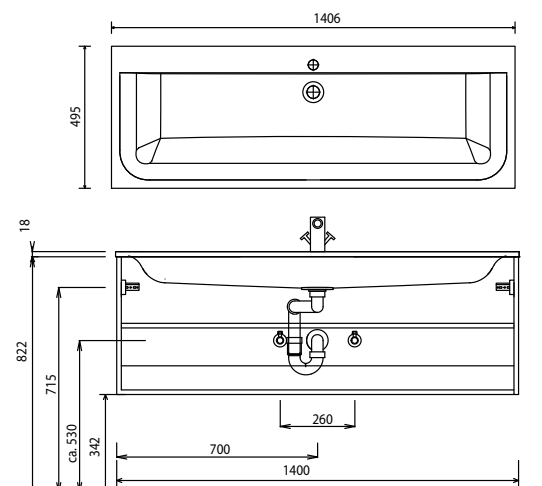

**SWM 924D 1**

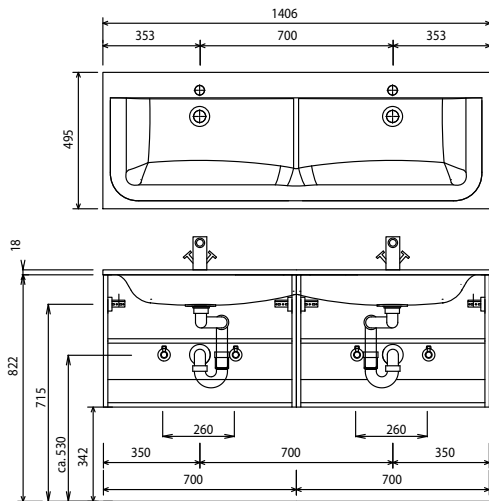

**SWM 926D 1**

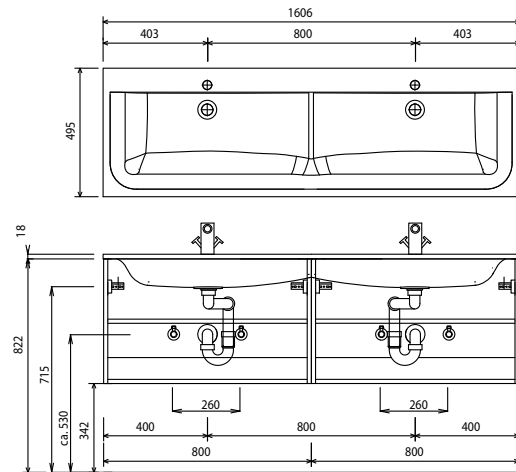

Bei Waschtischanlagen mit Befestigungskonsolen müssen die Maße zum Bohren vor Ort, nach dem Auflegen des Waschtisches auf den Unterschrank, angezeichnet werden. Waschtische ohne Befestigungskonsolen werden mit Silikon an der Wand und auf den Möbelseiten befestigt!